

Bruksanvisning

Amerikansk väderkvarn

51798

XPO ^{the} **tool**
experts



Liknande bild, olikheter mellan modeller är möjliga

Läs bruksanvisningen och beakta säkerhetsanvisningarna innan produkten tas i bruk.

Med reservation för eventuella tekniska ändringar!

Beroende på ständig utveckling kan produkten skilja sig något mot illustrationer, funktionssteg och tekniska data.



För information i denna bruksanvisning förbehåller vi oss rätten till oanmälda ändringar. Ingen del av detta dokument får kopieras eller reproduceras på annat sätt utan föregående skriftligt samtycke. Alla rättigheter förbehållna.

WilTec Wildanger Technik GmbH övertar inget ansvar för eventuella fel i denna bruksanvisning eller kopplingsscheman.

Även om WilTec Wildanger Technik GmbH har gjort allt det kan för att ge dig en fullständig, felfri och aktuell bruksanvisning, kan fel inte uteslutas.

Om du skulle hitta ett fel eller har ett förslag till förbättringar, får du gärna höra av dig till oss. Du kan skicka ett meddelande.

Vår e-postadress:

service@wiltec.info

Vårt kontaktformulär:

<https://www.wiltec.de/contacts/>

Den aktuella versionen av denna bruksanvisning i flera språk hittar du på vår nätbutik:

<https://www.wiltec.de/docsearch>

Vår postadress är:

WilTec Wildanger Technik GmbH
Königsbenden 12
52249 Eschweiler
TYSKLAND

Använd följande adress för att skicka tillbaka varorna för byte, reparation eller av andra skäl. Försiktig! Kontakta vårt serviceteam för att säkerställa en smidig reklamation eller byte.

Retourenabteilung
WilTec Wildanger Technik GmbH
Königsbenden 28
52249 Eschweiler
TYSKLAND

E-post: **service@wiltec.info**

Tel: +49 2403 55592-0

Fax: +49 2403 55592-15



Introduktion

Tack för att du köpte denna kvalitetsprodukt. För att minimera skaderisken ber vi dig att alltid vidta några grundläggande säkerhetsåtgärder när du använder produkten. Läs noga igenom bruksanvisningen och förvissa dig om du har förstått allt.

Förvara bruksanvisningen på ett säkert ställe.

Avsedd användning

Produkten är en autentisk, skalenlig imitationen av en amerikansk väderkvarn. Den är främst avsedd för dekorativa ändamål. Dessutom visar väderkvarnen vindriktningen och vindstyrkan. Den är försedd med ett tyst kullager.

Vidta inga förändringar på väderkvarnen. Tillverkaren och säljaren kan inte hållas ansvariga för skador som har orsakats av otillåtna strukturella ändringar. Använd produkten endast i enlighet med det avsedda ändamålet som anges i denna bruksanvisning. Om du har frågor om andra möjliga användningsområden för väderkvarnen, kontakta säljaren först.

Tekniska uppgifter

Material	Stål
Diameter (cm)	ung. 55
Dimensioner (cm)	245×67×67
Tillbehör	Förankring

Allmänna säkerhetshänvisningar

Varning: Läs noga igenom bruksanvisningen och förvissa dig om att du har förstått allt. Att ignorera de följande instruktionerna kan leda till allvarliga personskador.

Försiktig: Monteringen får endast utföras av personer som har satt sig in i bruksanvisningen och är vana vid användningen av väderkvarnar.

Obs: Säkerhetsanvisningar, försiktighetsåtgärderna och instruktionerna i denna bruksanvisning kan inte täcka alla situationer eller omständigheter som kan uppstå under användningen av väderkvarnen. Var alltid försiktig och uppmärksam när du använder produkten.

Förvara bruksanvisningen på ett säkert ställe!



Viktiga säkerhetsanvisningar

Användning och underhåll av väderkvarnen

- Vidta inga förändringar på väderkvarnen. Otillåtna förändringar kan leda till personsador och/eller minska funktionen och livslängden på väderkvarnen. Väderkvarnen är endast lämplig för de avsedda ändamålen.
- Granska regelbundet om det finns skadade eller utslitna delar på väderkvarnen. Skadade delar kan ha en negativ inverkan på väderkvarnens funktion. Byt ut eller reparera skadade eller utslitna delar genast.
- **Varning: Risk för fall!** Låt aldrig barn leka i närheten av väderkvarnen utan tillsyn. Låt aldrig barn klättra eller leka på väderkvarnen.

Montering

Vänligen se även **delförteckningen** och **teckningarna** nedan.

Montering ordningsföljd

1. Montera ihop de fyra stativbenen. Varje ben består av tre stag. Staget med den stora öppningen är det nedersta staget. Staget med de förskjutna hålen är medelstaget. Koppla ihop det nedersta staget och medelstaget. Ovanpå fästs det övre staget. Upprepa stegen för de övriga benen.
2. Placera sedan masttoppen på en plan yta och fäst de fyra benen på den.
3. Sätt upp konstruktionen.
4. Placera plattformen A6 på konstruktionen.
5. Montera kryssträvorna på utsidan av väderkvarnen. De övre kryssträvorna fästs på benen och plattformen.
6. Använd strävorna A8 (L) för att stabilisera konstruktionen. Använd det medföljande tillbehöret (1 underläggsbricka och 1 sprint) för att montera dem på de nedre strävorna. Montera strävorna A8 (C) i mitten av konstruktionen. Dra sedan åt alla skruvar.
7. Koppla ihop svansen, styrskenan och L-hållaren.
8. Fäst sedan hjulet på L-hållaren. Se till att smörjnippeln på hjulet är oljad.
9. Fäst svansen och hjulet på masttoppen med hjälp av en underläggsbricka och en sprint.
10. Montera väderkvarnen på marken med de medföljande förankringarna. Vi rekommenderar ytterligare en cementbefästning.







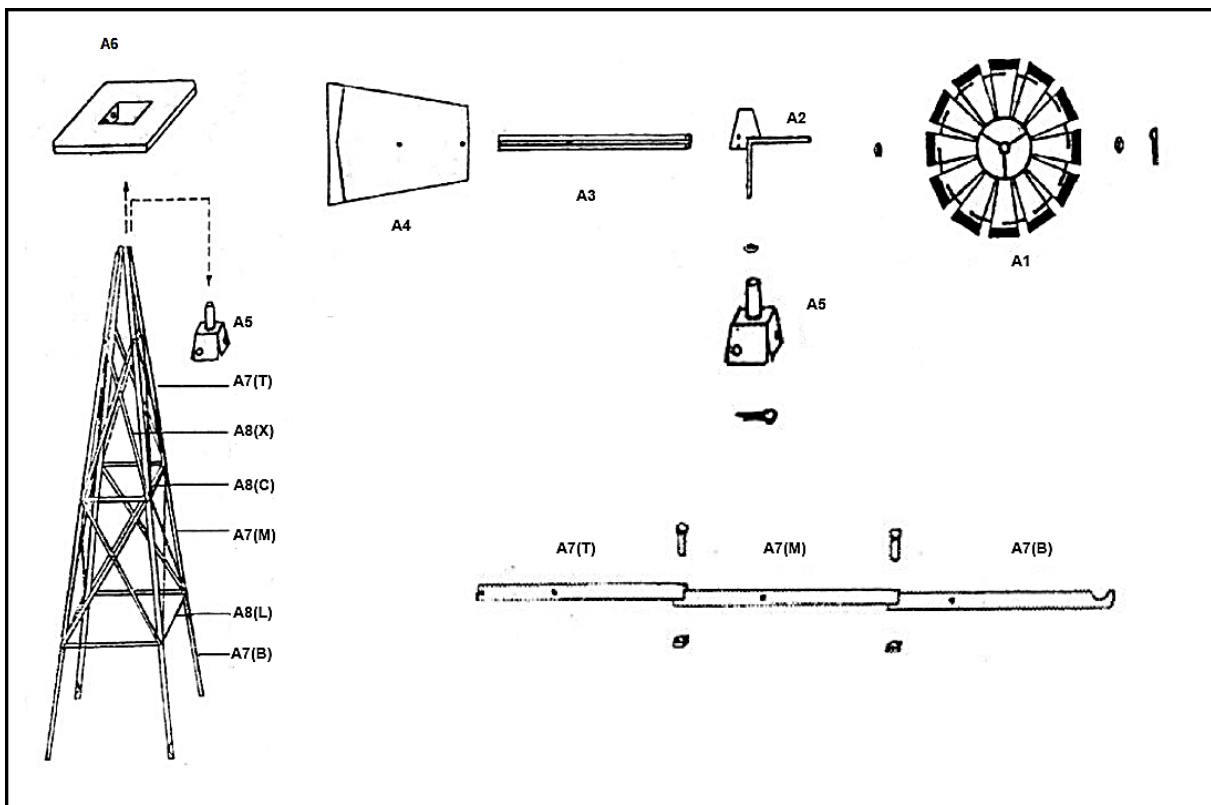

Olja smörjnippeln regelbundet.

Montering

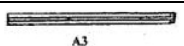
<p>1. Upprepa steget för varje stativben (4).</p> <p>Övre stag Medelstag Nedre stag</p>		<p>2. Fäst stativbenen på masttoppen A5.</p>	
<p>3.</p>	<p>4.</p> <p>A6</p>	<p>7. Montera svansen.</p> <p>A4 A3 A2</p> <p>Använd de längre skruvarna som medföljer separat.</p>	
<p>5.</p>	<p>6.</p> <p>A8(X) A8(C)</p> <p>Skraven kopplar 3 stråvor mitten av väderkvarnen. Använd A8(L) för de nedre stråvorna.</p>	<p>10.</p> <p>Förankra väderkvarnen med bultar.</p> <p>A9</p> <p>eller</p> <p>Fäst benen med ciment.</p>	
<p>8.</p> <p>Smörjnippel Använd bara litet smörjmedel.</p> <p>Underläggsbricka Underläggsbricka</p> <p>Pinne</p>	<p>9.</p> <p>Underläggsbricka</p> <p>Skruv A5</p>	<p>10.</p> <p>Förankra väderkvarnen med bultar.</p> <p>A9</p> <p>eller</p> <p>Fäst benen med ciment.</p>	

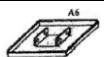

Delförteckning

Nr.	Avbildning	Beskrivning	Antal
A1		Hjul med väderkvarn- vingar och kullager	1
A2		L-hållare	1
A3		Förbindelseskena	2
A4		Svans	1
A5		Masttopp	1
A6		Plattform	1
A7 (T)	A7(T)	Övre stag	4
A7 (M)	A7(M)	Medelstag	4
A7 (B)	A7(B)	Nedre stag	4
A8 (X)	A8(X)	Kryssträva	16
A8 (C)	A8(C)	Sträva	4
A8 (L)	A8(L)	Sträva	4
A9		Förankring	4
FA	Underläggsbricka  Sprint 	Tillbehör	1

Viktig anmärkning:

Varje sätt av delvis eller fullständigt mångfaldigande eller kommersiellt nyttjande av denna bruksanvisning behöver ett skriftligt godkännande från WilTec Wildanger Technik GmbH.