

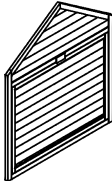

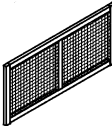







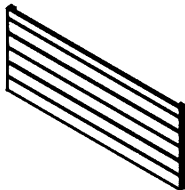
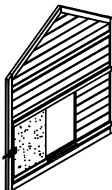
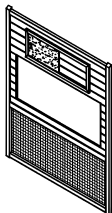
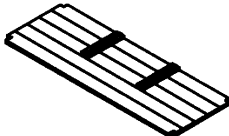
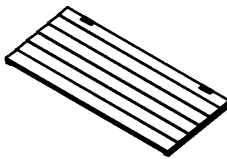
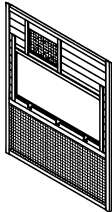
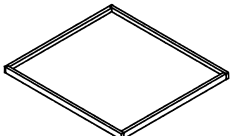

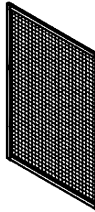

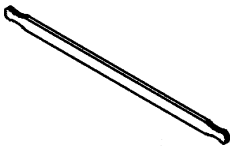
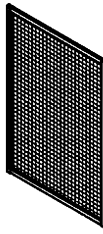
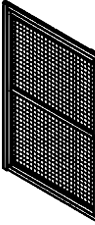
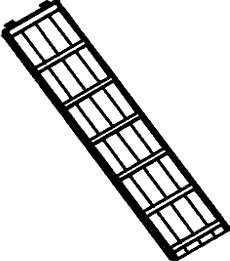
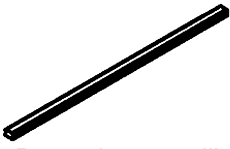
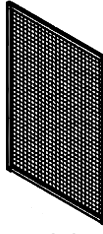



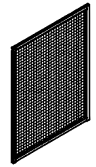
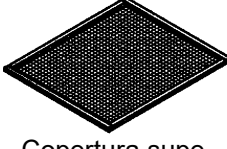



Nº	Fig./Denom.	Nº	Fig./Denom.	Nº	Fig./Denom.	Nº	Fig./Denom.
1	 Parete posteriore della casa	2	 Parete posteriore del recinto esterno	13	 Parete destra del nido	14	 Parete anteriore del nido
3	 Parete anteriore della casa	4	 Parete sinistra della casa	15	 Tavola inferiore del nido (2)	16	 Tetto del nido (2)
5	 Parete destra della casa	6	 Vassoio in metallo	17	 Parete divisoria (4)	18	 Parete sinistra del recinto esterno
7	 Tetto della casa (2)	8	 Legno di supporto (2)	19	 Parete destra recinto esterno (2)	20	 Parete sinistra recinto esterno (da aprire)
9	 Rampa	10	 Posatoio per polli (3)	21	 Parete sinistra del recinto esterno	22	 Parete destra recinto esterno
11	 Linea di colmo del tetto	12	 Parete sinistra del nido	23	 Parete anteriore recinto	24	 Copertura superiore recinto esterno (3)

# MONTAGGIO 52429

A	B	C	D
 Bullone M6x2	 Bullone M6x1 $\frac{1}{4}$	 Vite M4x2	 Vite M4x1 $\frac{3}{8}$
8	8	12	18
E	F	G	H
 Vite M4x $\frac{3}{4}$	 Vite M3x $\frac{5}{8}$	 Bullone M4x $\frac{1}{2}$	
4	22	1	1
I	J	K	
 Vite M4x2	 Vite M4x1 $\frac{3}{5}$	 Connettore	
6	6	4	



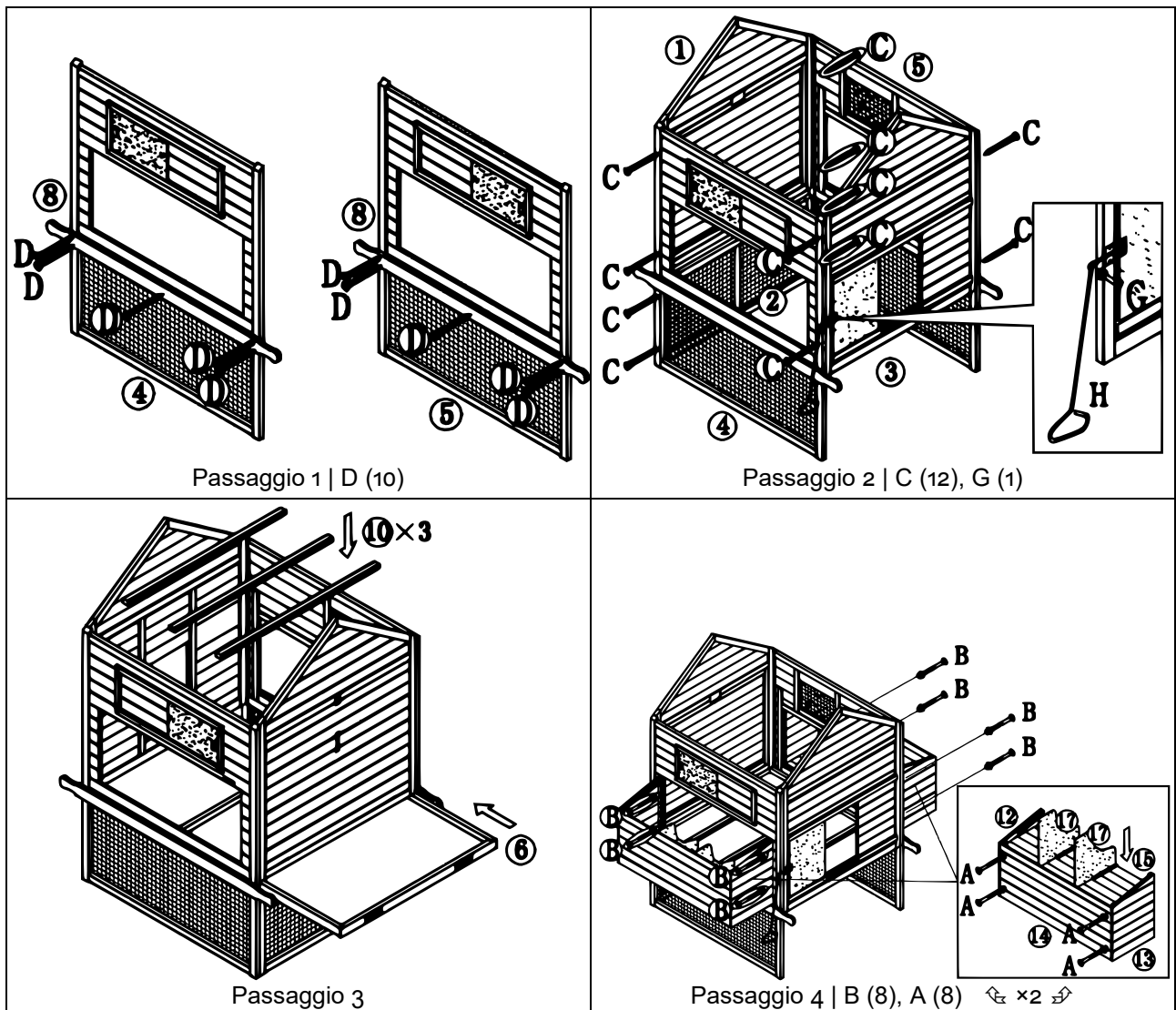
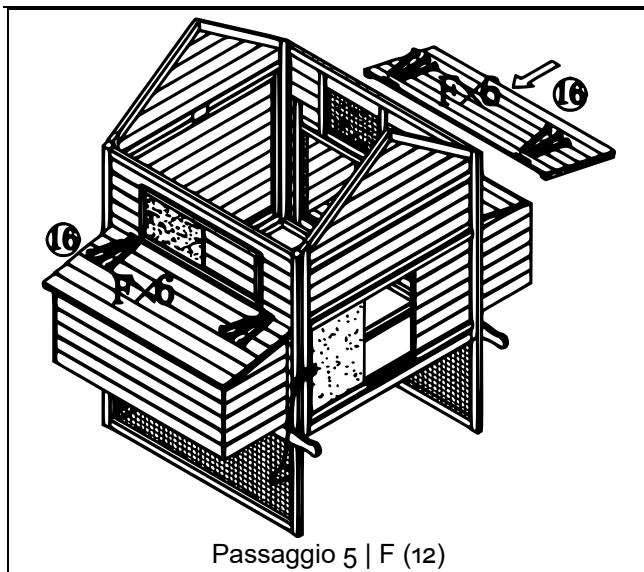

Passaggio 5 | F (12)

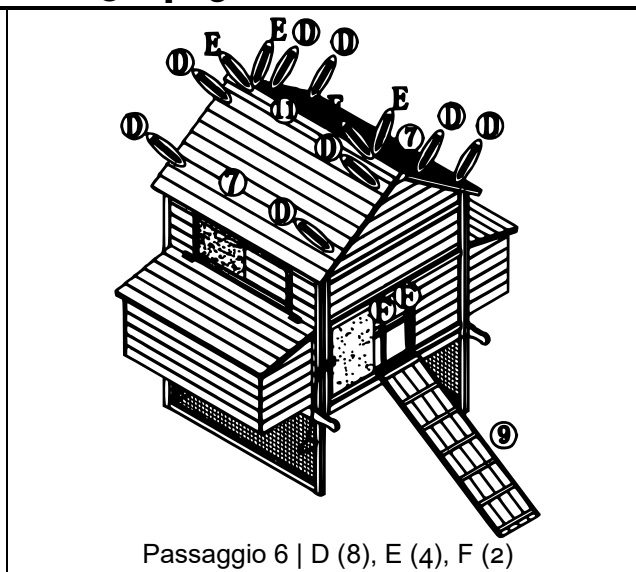

Passaggio 6 | D (8), E (4), F (2)

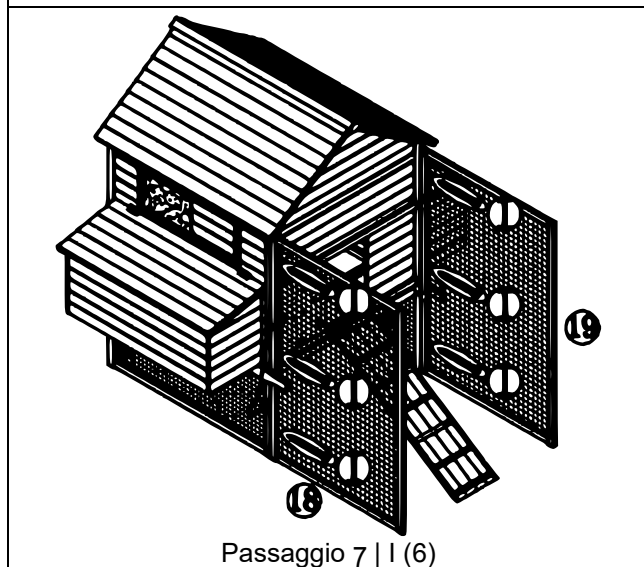

Passaggio 7 | I (6)

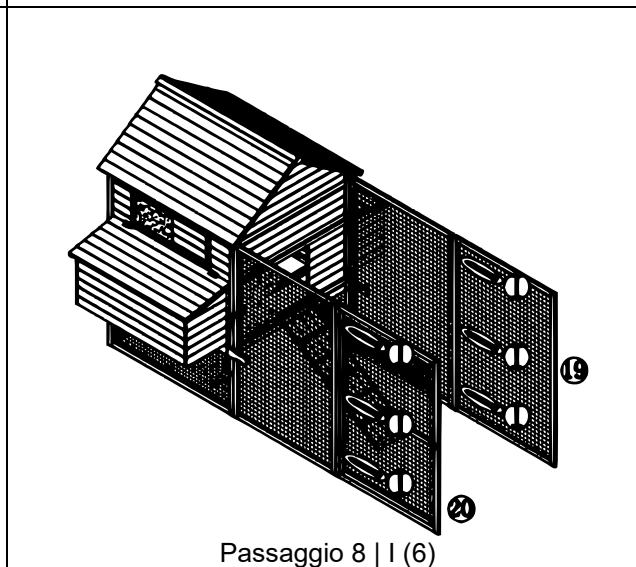

Passaggio 8 | I (6)

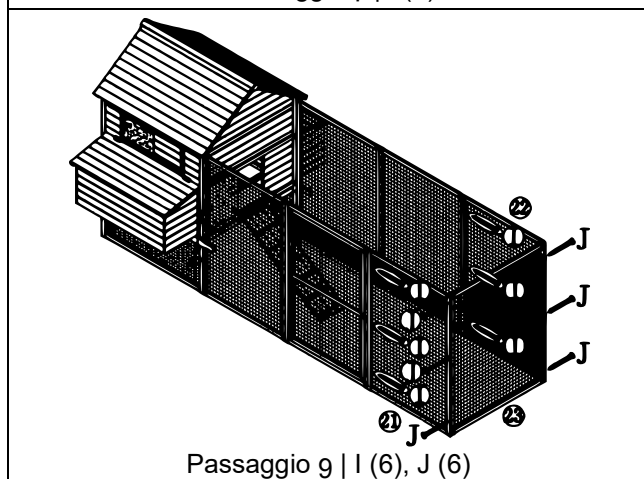

Passaggio 9 | I (6), J (6)

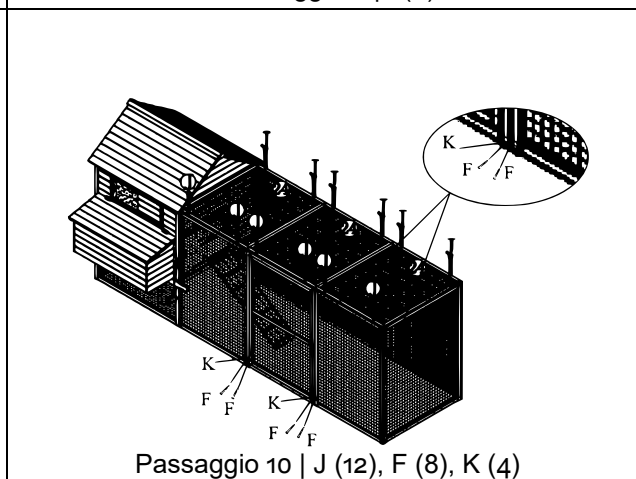

Passaggio 10 | J (12), F (8), K (4)

## Istruzioni di montaggio

**⚠ Attenzione!** Prima di iniziare il montaggio, assicurarsi di aver ricevuto 3 pacchi! Non utilizzare strumenti elettrici per il montaggio!



## Passaggio 1

Collegare le due travi di supporto del nido **(8)** alla parete sinistra della casa **(4)** e alla parete destra della casa **(5)** con 5 viti **(D)** ciascuna, ovvero 10 viti in totale.

## Passaggio 2

Ora unite la parete anteriore della casa **(3)**, la parete posteriore della casa **(1)**, la parete posteriore **(2)** e le due parti unite nel passaggio precedente con 12 viti **(C)**. Poi fissare la maniglia **(H)** alla parete anteriore della casa **(3)** con un bullone **(G)**.

## Passaggio 3

Inserire il vassoio di metallo **(6)** e posizionare i tre posatoi **(10)** sopra il vassoio di metallo **(6)**.

## Passaggio 4

Fissare la parete anteriore del nido **(14)** e le due pareti laterali del nido **(12, 13)** con 4 viti **(A)**. Inserire la tavola inferiore del nido **(15)** e mettere due pareti divisorie **(17)** nel nido; il risultato sarà la formazione di 3 aree separate. Il montaggio del nido di sinistra è lo stesso di quello di destra. Dopo il montaggio, fissare il nido alla casa principale con 8 bulloni **(B)**.

## Passaggio 5

Unire i due tetti del nido **(16)** con 6 viti **(F)** ciascuno, cioè 12 viti in totale.

## Passaggio 6

Unire i due tetti della casa **(7)** con 8 viti **(D)**. Fissare poi il colmo al tetto con 4 viti **(E)**. Fissare la rampa alla parete anteriore della casa **(3)** con 2 viti **(F)**.

## Passaggio 7

Fissare le pareti laterali destra e sinistra del recinto esterno **(18, 19)** alla casa principale con 6 viti **(I)**.

## Passaggio 8

Fissare la parete laterale sinistra del recinto **(20)** alla parete **(18)** con 6 viti **(I)** e un'altra parete laterale destra del recinto **(19)** alla parete **(19)** già fissata. Tenere presente che la parete sinistra del recinto esterno **(20)** deve essere apribile e dovrebbe quindi essere utilizzata come elemento centrale di sinistra.

## Passaggio 9

Unire la parete sinistra del recinto esterno **(21)** a quella destra **(22)** con 6 viti **(I)**; fissare la parete anteriore del recinto **(23)** alle pareti **(21)** e **(22)** con 6 viti **(J)**.

## Passaggio 10

Unire tre coperture superiori del recinto esterno **(24)** con 12 viti **(J)**. Infine, con 8 viti **(F)**, fissare i 4 connettori **(K)** alle pareti del recinto esterno per stabilizzarle, 2 ciascuno sul lato destro e sinistro. Il montaggio è terminato.

**Il pollaio è pronto ad accogliere il pollame.**

Avvertenza importante:

La riproduzione e l'uso ai fini commerciali di una parte o di tutto il manuale sono consentiti solo previa autorizzazione scritta di WilTec Wildanger Technik GmbH.