

Manual de instalación

Set de filtro biológico para estanques

54001 y otros

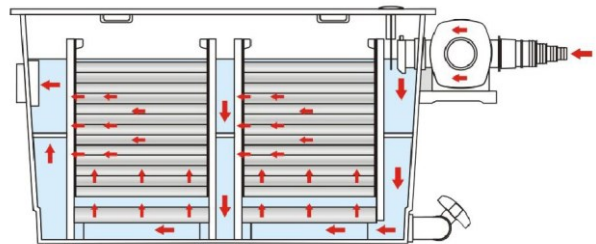
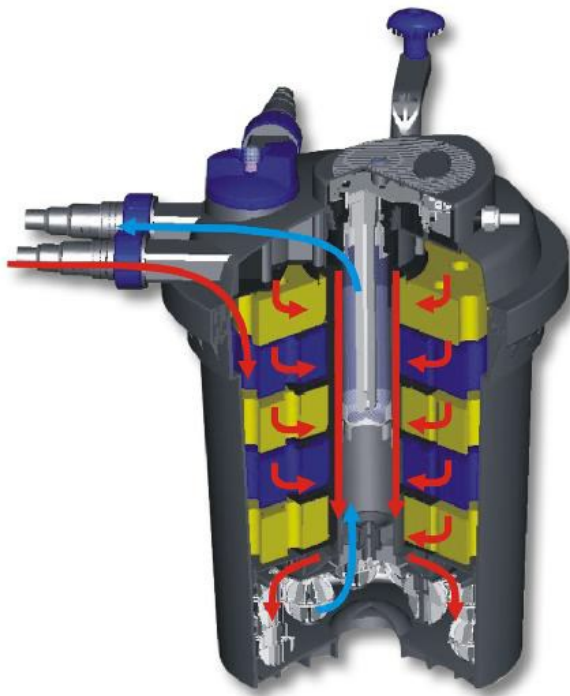

Imágenes similares, pueden variar según el modelo

Lea atentamente las instrucciones de funcionamiento e indicaciones de seguridad contenidas en este manual antes de usar por primera vez el dispositivo.

Queda reservado el derecho a modificaciones técnicas.

A través de un proceso de mejora continuo, imágenes, pasos a seguir y datos técnicos pueden verse afectados y variar ligeramente.



Las informaciones contenidas en este documento pueden ser en cualquier momento y sin previo aviso modificadas. Ninguna parte de este documento puede ser, sin autorización previa y por escrito, copiada o de otro modo reproducida. Quedan reservados todos los derechos.

La empresa WilTec Wildanger Technik GmbH no asume ninguna responsabilidad sobre posibles errores contenidos en este manual de instrucciones o en el diagrama de conexión del dispositivo.

A pesar de que la empresa WilTec Wildanger Technik GmbH ha realizado el mayor esfuerzo posible para asegurarse de que este manual de instrucciones sea completo, preciso y actual, no se descarta que pudieran existir errores.

En el caso de que usted encontrara algún error o quisiera hacernos una sugerencia para ayudarnos a mejorar, estaremos encantados de escucharle.

Envíenos un e-mail a:

service@wiltec.info

o utilice nuestro formulario de contacto:

<https://www.wiltec.de/contacts/>

La versión actual de este manual de instrucciones disponible en varios idiomas la puede encontrar en nuestra tienda online:

<https://www.wiltec.de/docsearch>

Nuestra dirección postal es:

WilTec Wildanger Technik GmbH
Königsbenden 12
52249 Eschweiler

Para la devolución de su mercancía en caso de cambio, reparación u otros fines, utilice la siguiente dirección. ¡Atención! Para garantizar un proceso de reclamación o devolución libre de complicaciones, por favor, póngase en contacto con nuestro equipo de atención al cliente antes de realizar la devolución.

Departamento de devoluciones
WilTec Wildanger Technik GmbH
Königsbenden 28
52249 Eschweiler

E-mail: **service@wiltec.info**

Tel: +49 2403 55592-0

Fax: +49 2403 55592-15



Introducción

Muchas gracias por haberse decidido a comprar este producto de calidad. Para minimizar el riesgo de lesiones, le rogamos que tome algunas medidas básicas de seguridad siempre que usted utilice este dispositivo. Por favor, lea detenidamente y al completo este manual de instrucciones y asegúrese de haberlo entendido.

Guarde bien este manual de instrucciones.

General

Periodo de funcionamiento

El momento adecuado para poner en funcionamiento su equipo de filtrado depende de las condiciones meteorológicas. Por regla general, el equipo de filtrado podría funcionar de abril a octubre.

Puesta en funcionamiento

- Por favor, no realice un cambio completo del agua de vuestro estanque. Las plantas muertas o marchitas deben ser eliminadas y reemplazadas por unas nuevas. Para lograr un equilibrio biológico, se recomienda poblar el estanque con plantas en al menos un 30 % de su capacidad. La capa de lodo que se ha acumulado en el fondo del estanque durante el invierno debe ser igualmente eliminada.
- Cuando realice la instalación por primera vez, usted debería asegurarse de que el equipo de filtrado se ajusta al tamaño del estanque. En caso de tener alguna consulta o duda al respecto, nosotros estamos encantados de asesorarle en la elección de un equipo de filtrado adecuado para su estanque.
- Coloque el filtro para estanques desde un primer momento en el lugar de su jardín previsto para ello. Debido al peso de los materiales filtrantes y al agua, reubicar el filtro en un momento posterior es difícil de conseguir. El filtro debe colocarse equilibrado para que el agua no se desborde durante su funcionamiento. Además, así se asegura que al limpiar la suciedad más gruesa pueda drenar completamente a través del desagüe y no permanezca en el filtro debido a una posición inclinada.
- Los filtros de presión para estanque se pueden enterrar en las inmediaciones de este y también es posible colocarlos por debajo del nivel del agua, en contraposición a la instalación de un filtro de estanque biológico.
- Recomendamos que el agua se devuelva al estanque a través de un arroyo o curso de agua para garantizar así un enriquecimiento adicional con oxígeno. Si usted se decide por utilizar un arroyo o curso de agua, tenga entonces en cuenta que el filtro del estanque debe estar colocado por encima del arroyo. Para el retorno del agua utilizando una manguera, recomendamos no reducir el tamaño del desagüe, si es posible. De lo contrario, existe el peligro de que se produzca un atasco en el depósito del filtro, lo que podría llevar a un desbordamiento del sistema.

Montaje del clarificador UVC (opcional)

- Desembale el equipo y compruebe con detalle si este ha sufrido daños durante el transporte. Un cristal de cuarzo o lámpara dañados durante el transporte o por una caída impedirá la correcta puesta en marcha del clarificador de estanque.
- La instalación del clarificador en el filtro debe ser realizada por dos personas.
- Introduzca el clarificador en las dos aberturas del filtro dispuestas para ello y fíjelo en esta posición. A continuación, la segunda persona debe montar por la parte interior del filtro las uniones roscadas del clarificador. Usted obtendrá más información en las ilustraciones de las instrucciones de montaje. Una vez se hayan apretado todas las uniones roscadas, ya se puede soltar el clarificador.
- Por favor, tenga en cuenta que, cuando se instala un clarificador, la distancia mínima entre el equipo y el estanque debe ser de 2 metros.
- El clarificador UVC puede funcionar por horas. Como norma general, se considera lo siguiente: siguiente:



- agua muy turbia (opaca) = 12 horas al día
- agua muy turbia (translúcida sólo unos centímetros) = 8 horas al día
- agua ligeramente turbia (aprox. 50 cm de visibilidad) = 4 horas al día

Instalación de la bomba

- Al instalar su bomba para estanque, tenga siempre presente las características y naturaleza del fondo del estanque. Si se garantiza que el fondo del estanque no está cubierto con suelo vegetal, grava o similares, entonces la bomba puede colocarse en el punto más bajo del estanque sin problemas.
- Si en el fondo hubiera grava, suelo vegetal o similares, la bomba debe instalarse en una posición elevada para asegurar que no se atasque. Para elevar la bomba se puede utilizar una piedra grande o una cesta de plantas.
- Conecte la bomba al filtro o al clarificador (opcional) utilizando una manguera adecuada.
- Por favor, no deje el sistema de filtrado fuera de funcionamiento durante un período largo de tiempo, ya que de lo contrario los microorganismos necesarios morirían por falta de oxígeno. Los dispositivos UVC deben mantenerse siempre en continuo funcionamiento, si no el nivel de bacterias en el agua del estanque puede fluctuar resultando perjudicial para peces y plantas, a los que les sería muy difícil o imposible adaptarse al entorno.
- Si su estanque no tiene una profundidad superior a 80 cm, la bomba siempre debe retirarse en invierno. Por favor, limpie bien la bomba y guárdela. Se recomienda el almacenaje en un cubo de agua.

Cuidados

- Extraiga **SIEMPRE** el enchufe antes de realizar cualquier tarea de limpieza o mantenimiento.
- Limpie las esponjas filtrantes **SOLO** cuando la suciedad sea significativamente visible. Si es posible, utilice para ello sólo agua de estanque, así se asegura que los microorganismos positivos son eliminados de los materiales filtrantes. Consejo: saque tan solo un poco de agua del estanque en un caldero y limpie las esponjas filtrantes en él.
- Las bio bolas no deben ser limpiadas.
- Dependiendo del grado de suciedad del sistema de filtrado, recomendamos enjuagar aprox. una vez al mes la acumulación de suciedad en el fondo del filtro. En el caso de los biofiltros, sólo debe abrirse la tapa de cierre en la parte inferior. En los sistemas de filtros de presión es posible que sea necesario retirar los materiales filtrantes. Use una manguera de jardín para la limpieza.
- Por favor, no realice un intercambio completo del agua ni una limpieza a fondo del estanque, ya que esto alteraría su equilibrio biológico. Los medios filtrantes también deben limpiarse lo menos posible.
- Compruebe periódicamente el funcionamiento de la bomba y del clarificador. Para un buen equilibrio biológico, plante aproximadamente el 30 % de la superficie del estanque, utilice también plantas flotantes y subacuáticas.
- Asegúrese de que la población de peces esté adecuada a la cantidad de agua del estanque. Alimente a los peces de forma poco frecuente y con moderación. Se recomienda llevar un control regular de la calidad del agua (nivel de pH, dureza del carbono y contenido de nitritos).
- Para pasar el invierno, retire todos los materiales filtrantes de su sistema de filtrado, límpielos y guárdelos protegidos de heladas. Una caja de filtro completamente vacía puede pasar el invierno en el exterior si se garantiza que está completamente libre de agua y protegida de la entrada o penetración de agua nueva.

Ejemplos de instalación



Nota: En las páginas siguientes encontrará ejemplos de instalación. Tenga en cuenta que se trata solo de una ayuda al montaje del equipo, que no se ajustan a escala y que no tienen en cuenta las distancias de seguridad que se deben respetar según indica la normativa VDE (Federación Alemana de Industrias Electrotécnicas, Electrónicas y de Tecnologías).

Esquema de instalación de filtro para estanques, clarificador (distancia de 330 mm, apta para la instalación) y bomba

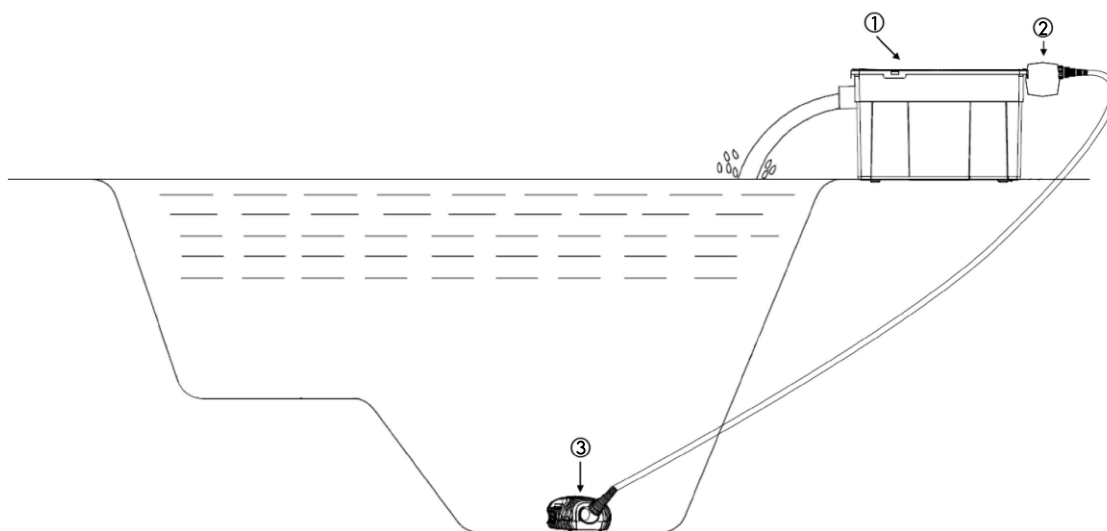

Nº	Denominación
1	Filtro para estanque
2	Clarificador
3	Bomba

Esquema de instalación de filtro para estanques, clarificador (distancia de 330 mm, apta para la instalación), bomba y skimmer

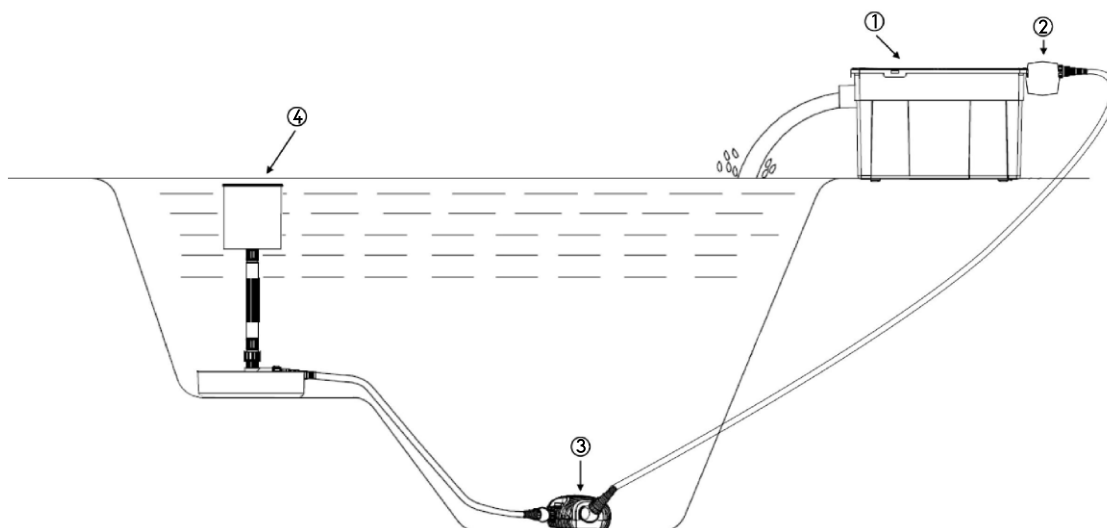

Nº	Denominación
1	Filtro para estanque
2	Clarificador
3	Bomba
4	Skimmer flotante o skimmer de pie

Esquema de instalación de filtro para estanques, clarificador (distancia de más de 330 mm, no apta para la instalación) y bomba

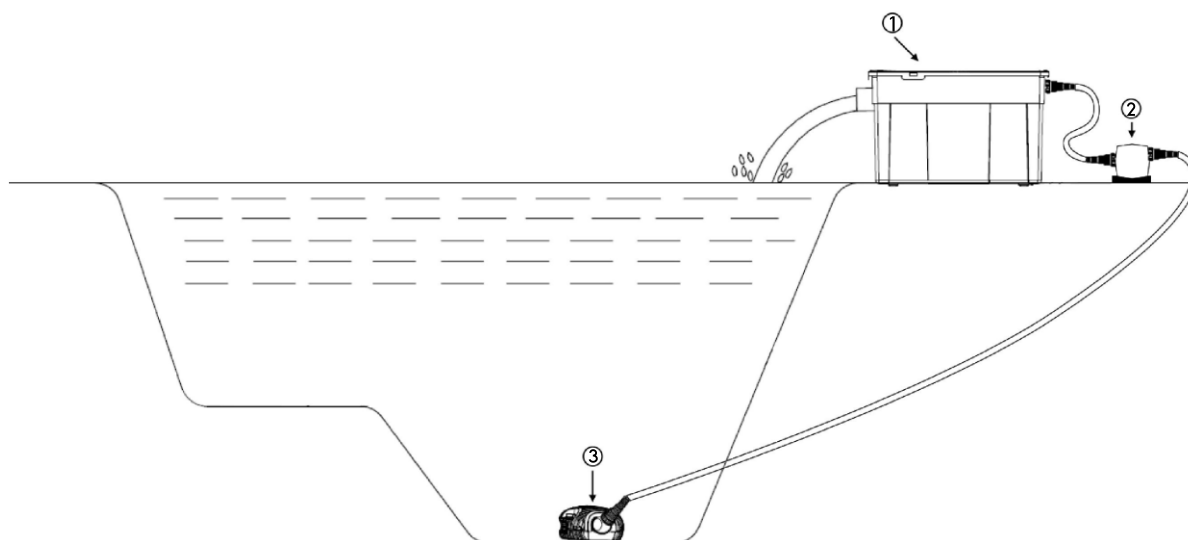

Nº	Denominación
1	Filtro para estanque
2	Clarificador
3	Bomba

Esquema de instalación de filtro para estanques, clarificador (distancia de más de 330 mm, no apta para la instalación) bomba y skimmer

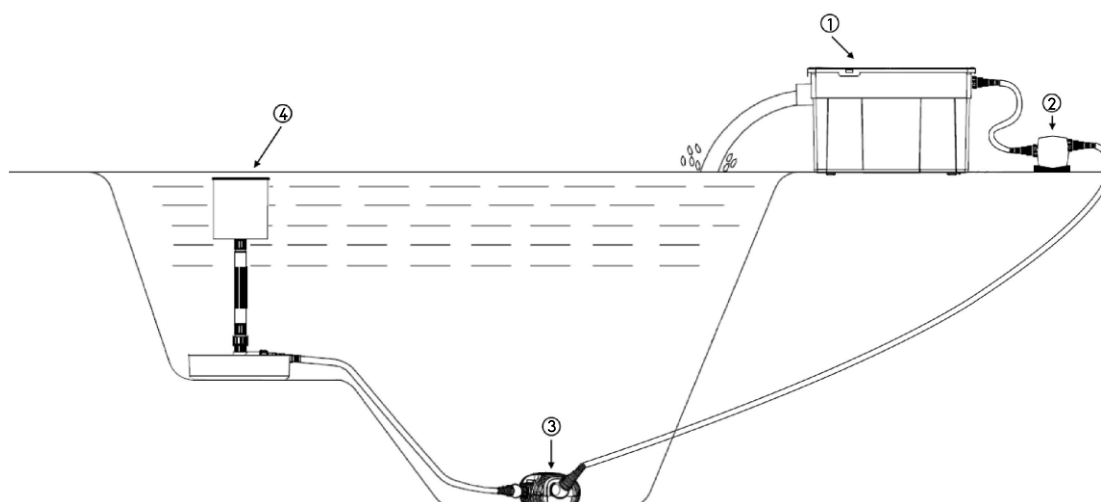

Nº	Denominación
1	Filtro para estanque
2	Clarificador
3	Bomba
4	Skimmer flotante o skimmer de pie

Montaje

Clarificador UVC – filtro biológico para estanques

Montaje del clarificador UVC



Montaje del tapón ciego (entrada)



Montaje de la boquilla universal (salida)

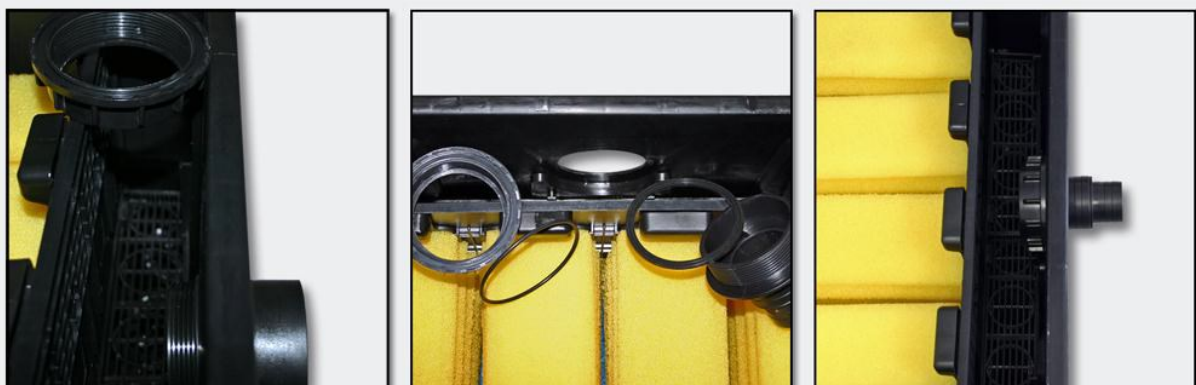

Montaje del clarificador UVC (opcional)

CUV-1xx y CUV-2xx

- Las siguientes imágenes le servirán de ayuda para montar en su filtro un clarificador de la serie 1 o 2. Usted necesita solamente dos Ox Add y dos juntas adecuadas (incluidas en el envío).



- Instale el clarificador de estanque adjunto en el interior del filtro ayudándose los Ox Adds.
- Preste atención a que la apertura de los Ox Adds apunta hacia abajo para asegurar una función correcta del filtro. Dependiendo del corte de la rosca, puede ser necesario eliminar la junta interna.

CUV-3xx y CUV-6xx

- La siguiente información le ayudará a instalar el clarificador para estanques de la serie 3 y de la serie 6 en su filtro CBF.



- Piezas necesarias del surtido de accesorios del clarificador y el filtro para estanques:
 - 2× Ox-Add
 - 2× empalmes
 - 2× junta anillo de goma \varnothing 43 mm
 - 2× junta anillo de goma \varnothing 58 mm



Colocación de las juntas-anillo de goma



Colocación del empalme

Esta puede variar ligeramente dependiendo del corte de rosca. Gire los conectores de tal manera que coincidan con los orificios del filtro del estanque y apriételes bien.



- Instale el clarificador de estanque adjunto en el interior del filtro ayudándose los Ox Adds. Asegúrese de que la apertura de los Ox Adds apunta hacia abajo para asegurar una función correcta del filtro. Dependiendo del corte de la rosca, puede ser necesario eliminar la junta interna.
- El Ox Add lleva aire fresco adicional, cuyo contenido de oxígeno enriquece constantemente el agua. El aporte adicional de oxígeno tiene un efecto positivo en las bacterias del filtro necesarias para la limpieza.

Funcionamiento sin clarificador

Si no instala un clarificador a su filtro para estanque, la entrada dispuesta para ello puede cerrarse utilizando simplemente un tapón que se incluye en el envío.

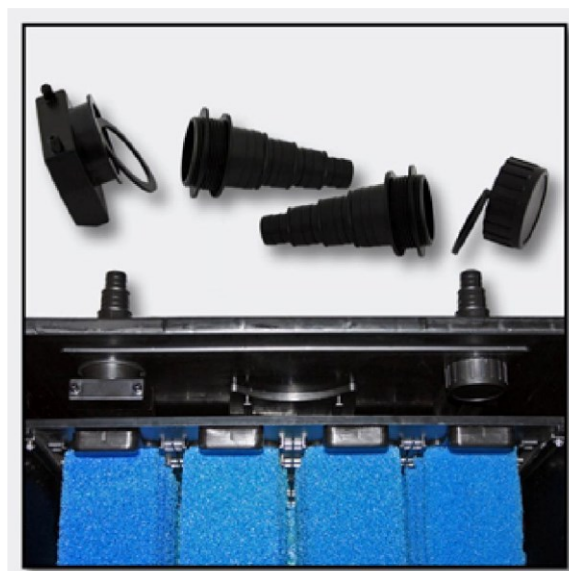

AVISO IMPORTANTE:

La reproducción total o parcial, así como cualquier uso comercial que se le pudiera dar a este manual, al todo o alguna de sus partes, solo mediante autorización escrita por parte de la empresa WilTec Wildanger Technik GmbH.