

Istruzioni d'uso

Compressore

61016

XPO ^{the} **tool**
experts



Immagine similare, può variare a seconda del modello

Prima della messa in funzione del dispositivo leggere e osservare le istruzioni per l'uso e le norme di sicurezza.

Con riserva di modifiche tecniche!

Come conseguenza del costante sviluppo del prodotto, illustrazioni, caratteristiche funzionali e i dati tecnici possono essere soggetti a leggere variazioni.



Le informazioni contenute in questo documento sono soggette a modifiche senza preavviso. Nessuna parte di questo documento può essere copiata o riprodotta in qualsiasi forma senza previo consenso scritto. Tutti i diritti sono riservati.

WilTec Wildanger Technik GmbH non si assume alcuna responsabilità per eventuali errori contenuti nel manuale per l'uso o negli schemi di collegamento.

Sebbene WilTec Wildanger Technik GmbH abbia perseguito ogni sforzo per garantire che il presente manuale utente sia completo, preciso e aggiornato, non si possono escludere errori.

Se riscontra un errore o vuole dare un suggerimento di miglioramento, saremo lieti di ascoltarvi.

È possibile inviare un'e-mail a:

service@wiltec.info

o utilizzare il nostro modulo di contatto su:

<https://www.wiltec.de/contacts/>

La versione aggiornata di questo manuale in diverse lingue è disponibile sul nostro shop online:

<https://www.wiltec.de/docsearch>

Il nostro indirizzo postale è:

WilTec Wildanger Technik GmbH
Königsbenden 12
52249 Eschweiler

Vuole ritirare personalmente la merce? Il nostro indirizzo per il ritiro è:

WilTec Wildanger Technik GmbH
Königsbenden 28
52249 Eschweiler

Per ridurre i tempi di attesa e per garantire un rapido disbrigo in loco, vi preghiamo di contattarci in anticipo o di effettuare l'ordine tramite il nostro webshop.

E-Mail: service@wiltec.info

Tel: +49 2403 55592-0

Fax: +49 2403 55592-15

Per restituire la merce ai fini della sua sostituzione, riparazione o per altri scopi, si prega di utilizzare il seguente indirizzo. Attenzione! Per assicurare che la gestione del reclamo o la restituzione della merce sia gestita senza problemi, si prega di contattare il nostro team di assistenza anticipatamente.

Reparto resi
WilTec Wildanger Technik GmbH
Königsbenden 28
52249 Eschweiler

E-mail: **service@wiltec.info**

Tel: +49 2403 55592-0

Fax: +49 2403 55592-15

Introduzione

Grazie per aver scelto di acquistare questo prodotto di qualità. Per ridurre al minimo il rischio di lesioni, vi chiediamo di prendere sempre alcune precauzioni di sicurezza basilari nell'impiego di questo prodotto. A tal fine, vi preghiamo di leggere attentamente le presenti istruzioni per l'uso e di assicurarvi di aver ben compreso il loro contenuto.

Conservare questo manuale in un luogo sicuro.

Informazioni importanti

Cosa fare prima di mettere in funzione il compressore

- Sul lato anteriore del compressore, in alto, si trova una chiusura a vite di plastica bianca inserita nel foro di rabbocco dell'olio. Rimuovere i tappi e sostituirli; spingere il tappo a vite rosso (incluso) nel foro di rabbocco.
- Nel sacchetto dei pezzi in dotazione, si trova anche un'unità di sfiato di colore nero. Avvitare il gruppo di sfiato nel foro posto sul lato superiore della testa del compressore.
- È possibile controllare il livello dell'olio attraverso l'indicatore installato nella parte anteriore del compressore (in basso e direttamente dietro il regolatore). Per un funzionamento normale, il livello dell'olio dovrebbe essere a metà delle tacche del vetrino di visualizzazione. Se necessario, aggiungere un po' d'olio. Utilizzare un olio standard per compressori d'aria, acquistabile nei negozi specializzati o presso i grandi rivenditori.
- Sul regolatore si trovano due attacchi d'uscita. Per un attacco, il flusso d'aria viene controllato ruotando l'impugnatura del regolatore; l'altro attacco ha il flusso libero proveniente direttamente dal serbatoio. Prima di mettere in funzione il compressore, avvitare un tappo metallico o un dispositivo a sgancio rapido (non incluso) all'attacco di flusso libero. Per i collegamenti dell'aria, è bene utilizzare nastro di nylon sigillante per evitare perdite.





Attenzione!

Per acquisire familiarità con le corrette procedure di sicurezza, funzionamento e manutenzione, leggere attentamente questo manuale prima di mettere in funzione il compressore o effettuare qualsiasi intervento. La mancata osservanza delle istruzioni contenute in questo manuale può causare lesioni personali, danni alle cose e invalidare la garanzia. Seguendo le istruzioni, si ottiene una maggiore durata del compressore e si fa di esso un uso sicuro.

Istruzioni di sicurezza







ATTENZIONE! PERICOLI INCOMBENTI CHE PORTANO A GRAVI LESIONI O ALLA MORTE:

-  Per ridurre il rischio d'incendio o di esplosione, non spruzzare mai liquidi infiammabili in un'area chiusa. È normale che il motore e il pressostato producano scintille durante il funzionamento. Se le scintille vengono a contatto con i vapori della benzina o di altri solventi, possono infiammarsi e causare incendi o esplosioni. Mettere in funzione il compressore sempre in un'area ben ventilata. Non fumare quando si nebulizza. Non nebulizzare in presenza di scintille o fiamme. Tenere il compressore il più lontano possibile dalla zona di spruzzatura.
-  I solventi di trichloroetano e cloruro di metilene possono reagire chimicamente con l'alluminio utilizzato per le pistole di verniciatura, le pompe per vernici, ecc. Se si utilizzano questi solventi, adoperare solo dispositivi di spruzzatura in acciaio inossidabile. Questo non ha a che vedere con il vostro compressore, ma può influire sulle apparecchiature supplementari utilizzate.
-  Non inalare mai direttamente l'aria prodotta da un compressore.



 **ATTENZIONE! POTENZIALI PERICOLI CHE POSSONO PORTARE A GRAVI LESIONI O ALLA MORTE:**

- Non eseguire nessun lavoro di saldatura sul serbatoio dell'aria di questo compressore, in quanto è estremamente pericoloso. Qualsiasi tipo di lavoro di saldatura sul serbatoio invalida la garanzia.
-  Non utilizzare mai un compressore elettrico all'aperto quando piove o su superfici bagnate, poiché ciò aumenta il rischio di scosse elettriche.
- Questa unità si avvia automaticamente. Prima di effettuare la manutenzione e quando il compressore non è in uso spegnerlo **sempre**; rimuovere il tappo dallo scarico e scaricare completamente la pressione dal sistema.
- Controllare il livello di pressione massimo indicato dal produttore per gli utensili ad aria compressa e gli accessori. La pressione di uscita del compressore deve essere regolata in modo che non superi il valore massimo.
-  Sotto lo schermo protettivo si sviluppano temperature elevate e vi sono presenti parti in movimento. Per evitare ustioni o altre lesioni, non operare senza schermo protettivo. Lasciare raffreddare le parti del compressore prima di toccarle o di effettuare la manutenzione.
-  Prendere una visione adeguata di tutte le avvertenze e le informazioni presenti sulla targhetta. Osservare tutte le istruzioni di sicurezza quando si spruzza vernice e materiali tossici. Per evitare l'inalazione dei materiali spruzzati, indossare un respiratore e assicurarsi che fornisca una protezione adeguata.
-  Indossare sempre occhiali di sicurezza quando si utilizza un compressore. Non puntare mai un ugello o uno spruzzatore contro una persona, un animale o una parte del corpo.
- Per motivi di sicurezza, non regolare il pressostato o la valvola di controllo, poiché hanno un'impostazione di fabbrica adeguata alla massima pressione del compressore. In caso contrario, decade il diritto di garanzia.

 **ATTENZIONE! POTENZIALI PERICOLI CHE POSSONO CAUSARE LESIONI O DANNI ALL'APPARECCHIO:**

- Scaricare l'umidità dal serbatoio ogni giorno. Un serbatoio pulito e asciutto aiuta a prevenire la corrosione.
- Tirare quotidianamente l'anello della valvola di sovrappressione, per garantire il corretto funzionamento di quest'ultima e per rimuovere eventuali contaminanti.
- Al fine di garantire un'adeguata ventilazione per il raffreddamento, collocare il compressore ad almeno 31 cm (12") dalla parete più vicina e in un'area ben ventilata.
- Fissare saldamente il compressore se deve essere spostato in un altro luogo. Prima del trasporto il serbatoio deve essere svuotato.
- Proteggere il tubo dell'aria e il cavo elettrico da danni e forature. Controllarli settimanalmente per accertarsi che non ci siano punti usurati o graffiati. Sostituire se necessario.

 **Avvertenza:**

- Scollegare l'alimentazione elettrica e svuotare il sistema prima dell'installazione, del trasporto o della manutenzione!
- Osservare tutte le norme locali in materia di sicurezza ed energia elettrica.
- I motori elettrici e gli starter devono essere messi a terra in modo sicuro e adeguato utilizzando una presa a due poli.

 **Attenzione:** Non utilizzare mai una prolunga con questo prodotto. Utilizzare un tubo dell'aria supplementare al posto di una prolunga, per evitare interruzioni di corrente e danni permanenti al motore. L'uso di una prolunga invaliderà la garanzia.

Breve descrizione

Questo compressore di dimensioni compatte è frutto di una progettazione innovativa ed eccellente. Piccolo, leggero, facile da usare, nonché sicuro e poco rumoroso, questo compressore trova spazio in svariati ambiti di applicazione. Può essere utilizzato per macchinari, nell'industria chimica, per lavori di nebulizzazione o decorazione, per il controllo automatico e in altri campi in cui è necessaria l'aria compressa.

Schema dei componenti principali



No	Denominazione
1	Compressore principale
2	Pressostato
3	Valvola di scarico
4	Valvola di regolazione
5	Manometro
6	Valvola di non ritorno
7	Tappo dello scarico
8	Ruota
9	Condotto di pressione
10	Serbatoio
11	Copertura del ventilatore

Dati tecnici

Potenza (CV / kW / W)	2 / 1,5 / 1500
Tensione (V)	230
Frequenza (Hz)	50
Velocità nominale (giri/min)	2850
Aria aspirata (l/min)	212
Pressione d'esercizio mass. (bar)	8 (115 psi)
Capacità serbatoio (l)	50
Peso netto (kg)	27
Livello del rumore (dB (A))	< 68

Prima della messa in funzione

- Il luogo in cui è installato il compressore deve essere pulito, asciutto e ben ventilato.
- Mantenere la tensione di esercizio entro ± 5 % della tensione nominale.
- Mantenere il livello dell'olio entro il campo del cerchio rosso.
- Utilizzare olio per compressori SAE30 o L-DAB100 al di sopra di 10 °C e SAE10 o L-DAB68 al di sotto di 10 °C

- Aprire la valvola di scarico, spostare il bottone del pressostato in posizione “ON” (**Fig. 2**); far funzionare il compressore per 10 min senza carico per garantire la lubrificazione delle parti in movimento prima del funzionamento regolare.

Messa in funzione e regolazione

- Aprire il dispositivo di scarico sotto il serbatoio e poi richiuderlo.
- Il compressore è controllato da un pressostato durante il normale funzionamento. Si arresta automaticamente quando la pressione sale al massimo e riparte quando la pressione scende al minimo. La pressione nominale è stata preimpostata dal produttore. Non modificarla con leggerezza. Una volta che il motore ha interrotto l’aria nella linea di scarico, questa deve essere rilasciata attraverso la valvola di sfiato sotto l’interruttore. Questo è necessario per il riavvio, altrimenti il motore si danneggia. La pressione nominale può essere regolata ruotando la vite di regolazione dell’interruttore (**fig. 2**).
- La pressione di uscita dell’aria compressa può essere regolata mediante un’apposita valvola (**fig. 2**). Tirare la manopola della valvola di regolazione verso l’alto e ruotarla in senso orario per aumentare la pressione.
- Se il compressore deve essere fermato durante il funzionamento, è sufficiente ruotare la manopola del pressostato in posizione “off”.



Figura 2

Nº	Denominazione	Nº	Denominazione
1	Manopola	3	Valvola/vite di regolazione
2	Valvola di sicurezza	4	Valvola di scarico

Precauzioni

- Togliere la copertura e inserire il tubo e il filtro dell’aria prima di azionare il compressore (**fig. 3**).
- Non allentare mai le parti di collegamento se il serbatoio è in condizioni di pressione.
- Non smontare mai le parti elettriche prima di staccare la spina.
- Non regolare mai la valvola di sicurezza a cuor leggero.
- Non utilizzare mai il compressore quando la tensione di corrente è troppo bassa o troppo alta.
- Non utilizzare mai cavi elettrici più lunghi di 5 m e con una sezione inferiore a quella indicata nella tabella 1.
- Non tirare mai la spina di rete per fermare il compressore. Impostare invece la manopola dell’interruttore su “off”.

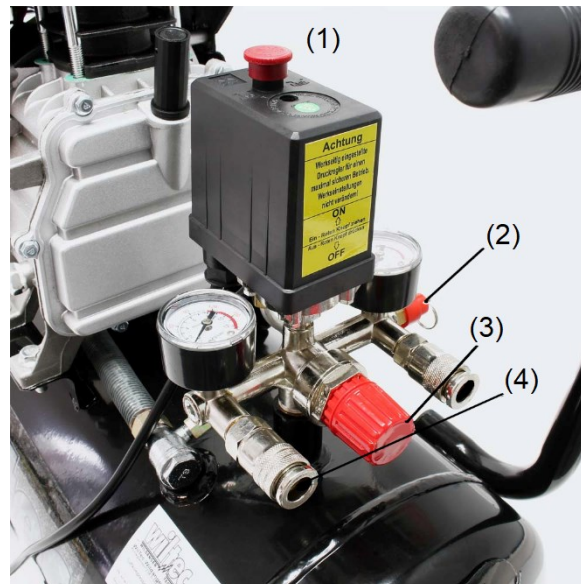
- Se la valvola di scarico non funziona a motore fermo, individuare immediatamente la causa per evitare di danneggiare il motore.
- L'olio lubrificante deve essere pulito. Il livello dell'olio deve rimanere all'interno del campo rosso.
- Prima di aprire la valvola di scarico, staccare la spina per interrompere la corrente.



Figura 3

Nº	Denominazione	Nº	Denominazione
1	Tubo dell'aria	2	Filtro dell'aria

Cavi e fusibili necessari

Potenza motore (CV/kW)	220 V / 230 V / 240 V monofase		100 V / 110 V / 127 V monofase	
	Cavo (mm ²)	Fusibile (A)	Cavo (mm ²)	Fusibile (A)
1/0,75	1,5	16	2,0	20
1,5/1,1	1,5	16	2,5	20
2/1,5	1,5	16	2,5	20
2,5/2	2,0	20	2,5	20

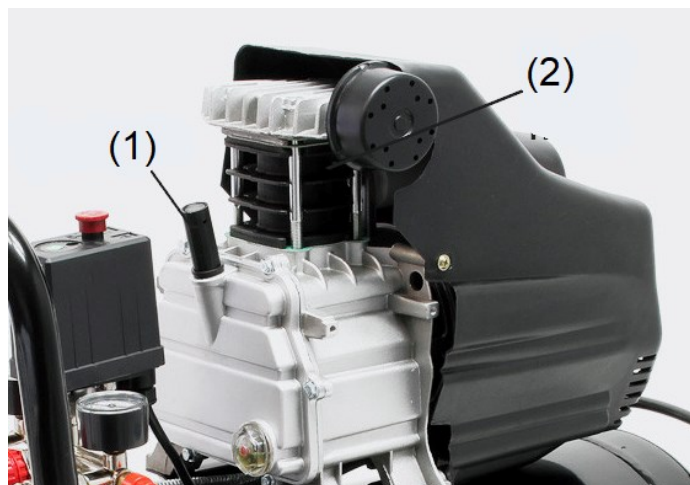
Tabella 1

Manutenzione

- Pulire il carter e sostituire l'olio lubrificante dopo le prime 10 ore di funzionamento.
- Controllare il livello dell'olio ogni 20 ore di funzionamento e rabboccare se necessario.
- Dopo ogni 60 ore di funzionamento, aprire il rubinetto di scarico sotto il serbatoio per scaricare la condensa.
- Pulire il carter ogni 120 ore di funzionamento e sostituire l'olio; pulire il filtro dell'aria e controllare la valvola di sicurezza e il manometro.

Risoluzione dei problemi

Problema	Possibile causa	Soluzione
Il motore non funziona, gira troppo lentamente o si surriscalda.	Guasto del cavo o tensione di alimentazione insufficiente	Controllare il cavo.
	Il cavo di corrente è troppo sottile o troppo lungo	Sostituire il cavo.
	Guasto al pressostato	Riparare o sostituire.
	Guasto nel motore	Riparare o sostituire.
	Occlusione del compressore	Controllare e riparare.
Occlusione del compressore	Fusione delle parti in movimento per olio insufficiente	Controllare il carter, i cuscinetti, la biella, il pistone, la biella, la fascia elastica, ecc. Sostituirli se necessario.
	Parti mobili danneggiate da corpi estranei o inceppate	
Forte vibrazione o rumore insolito	Parte di collegamento allentata	Controllare e avvitare.
	Presenza di corpi estranei nel compressore	Controllare e pulire.
	Il pistone urta contro la sede della valvola	Sostituire con una guarnizione di carta più spessa.
	Parti mobili fortemente usurate	Riparare o sostituire.
Pressione insufficiente o potenza erogatrice ridotta	Il motore gira troppo lentamente.	Controllare e rimediare.
	Filtro aria intasato	Pulire o sostituire la cartuccia.
	Perdita della valvola di sicurezza	Controllare e regolare.
	Perdita del condotto di pressione	Controllare e riparare.
	Guarnizione danneggiata	Controllare e sostituire.
	Piastra della valvola danneggiata, depositi di carbonio o parti incollate	Sostituire e pulire.
	Anelli del pistone e del cilindro usurati o danneggiati	Riparare o sostituire.

Disegno esploso

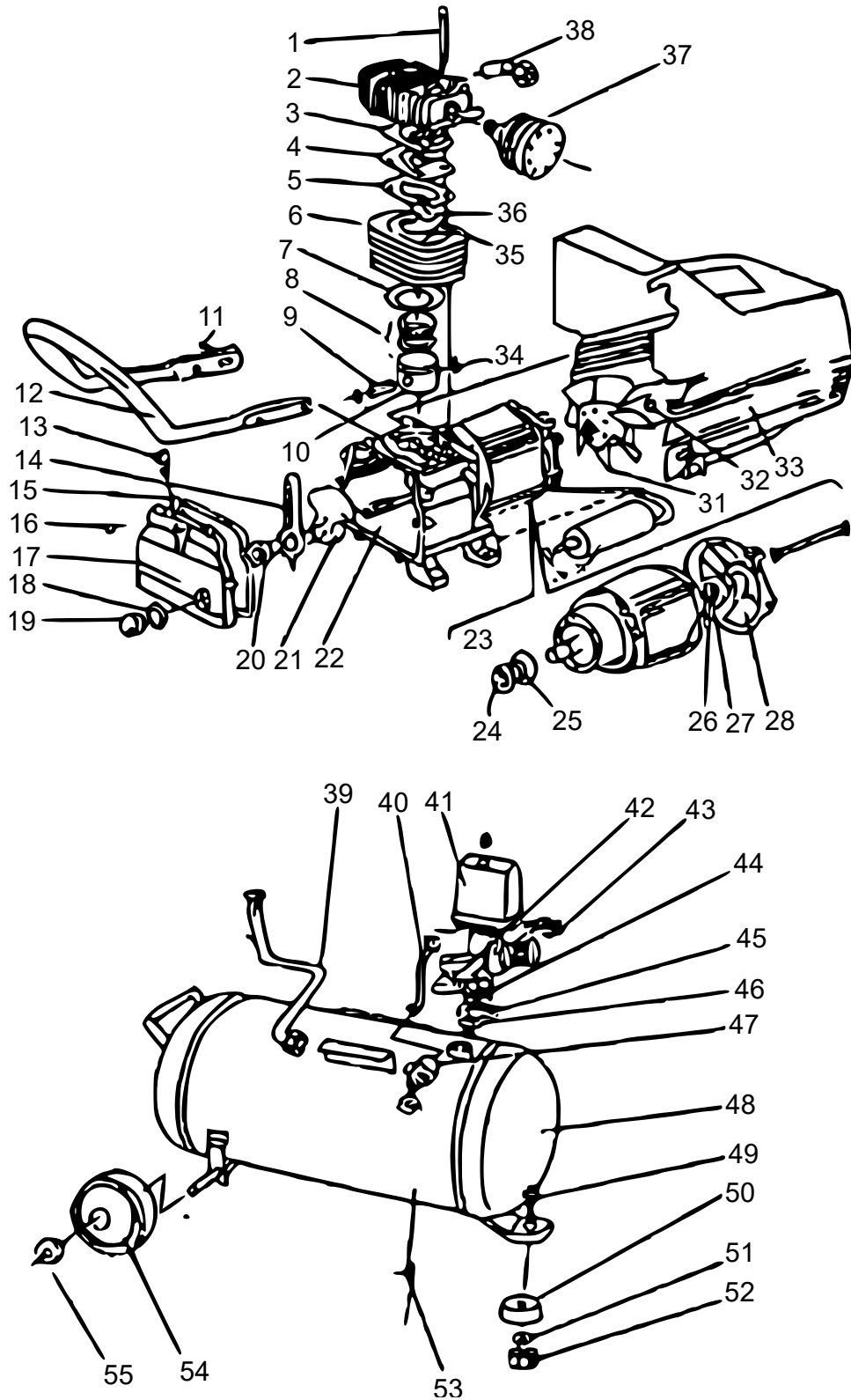

Lista dei componenti

Nº	Denominazione	Q.tà	Nº	Denominazione	Q.tà
1	Bullone M8×110	4	29	Dado M8	1
2	Testa del cilindro	1	30	Condensatore	1
3	Guarnizione testa cilindro	1	31	Ventilatore	1
4	Piastra della valvola	1	32	Anello di sicurezza	1
5	Guarnizione della valvola	1	33	Copertura del ventilatore	1
6	Cilindro	1	34	Anello di bloccaggio	2
7	Guarnizione del cilindro	1	35	Perno di fissaggio	2
8	Anello del pistone	3	36	Sportello della valvola	1
9	Spina del pistone	1	37	Filtro dell'aria	1
10	Pistone	1	38	Connettore	1
11	Vite M5×14	4	39	Tube di deflusso	1
12	Maniglia	1	40	Tube di scarico	1
13	Tube dell'aria	1	41	Pressostato	1
14	Asta di collegamento	1	42	Manometro	1
15	Guarnizione in gomma	1	43	Valvola di uscita	2
16	Vite M5×14	6	44	Staffa dell'interruttore	1
17	Protezione carter	1	45	Dado di collegamento	1
18	Rondella per contenitore olio	1	46	Collegamento dello scarico	1
19	Indicatore livello dell'olio	1	47	Valvola di non ritorno	1
20	Bullone M8×22	1	48	Serbatoio dell'aria	1
21	Manovella	1	49	Bullone M8×25	1
22	Carter	1	50	Piede	1
23	Motore	1	51	Rondella 8	1
24	Guarnizione ad anello	1	52	Dado 8	1
25	Cuscinetto 6204RS	1	53	Rubinetto di scarico	1
26	Cuscinetto 6202RS	1	54	Ruota	2
27	Rondella ondulata	1	55	Copertura	2
28	Supporto motore	1			

Istruzioni per lo smaltimento

La direttiva europea sullo smaltimento delle apparecchiature elettriche ed elettroniche (RAEE, 2012/19/UE) è stata attuata con la legge sulle apparecchiature elettriche ed elettroniche.

Tutti i dispositivi elettrici WilTec a cui fa riferimento la RAEE sono contrassegnati con il simbolo di una pattumiera barrata. Questo simbolo indica che il prodotto non deve essere smaltito insieme ai rifiuti domestici.

WilTec Wildanger Technik GmbH è iscritta presso l'autorità tedesca EAR con il numero di registrazione RAEE DE45283704.

Smaltimento di apparecchiature elettriche ed elettroniche usate (attuato nei Paesi dell'Unione Europea e in altri Paesi europei con un sistema di raccolta speciale per questi dispositivi).

Il simbolo sul dispositivo o sulla sua confezione indica che questo prodotto non deve essere trattato come un normale rifiuto domestico, ma deve essere consegnato in un punto di raccolta per il riciclaggio di apparecchiature elettriche ed elettroniche.

Attraverso il corretto smaltimento di questo prodotto, contribuisce a proteggere l'ambiente e la salute di coloro che vi circondano. Lo smaltimento errato mette in pericolo l'ambiente e la salute.



Il riciclaggio dei materiali aiuta a ridurre il consumo di materie prime.

Per ulteriori informazioni sul riciclaggio di questo prodotto, contattare le autorità locali, il servizio di smaltimento dei rifiuti urbani o il negozio in cui è stato acquistato il prodotto.

Indirizzo:
WilTec Wildanger Technik GmbH
Königsbenden 12 / 28
D-52249 Eschweiler

Avvertenza importante:

La riproduzione (anche parziale) e qualsiasi uso commerciale di questo manuale sono ammessi solo previa autorizzazione scritta di WilTec Wildanger Technik GmbH.