

Gebruikershandleiding

Heggenschaar

61201



Afgebeeld product kan per model enigszins afwijken

Vóór ingebruikname de handleiding en veiligheidsvoorschriften lezen en toepassen

Onder voorbehoud van technische aanpassingen!

Vanwege constante technische ontwikkelingen kunnen afbeeldingen, het stappenplan en technische gegevens enigszins afwijken.

De informatie in dit document kan te allen tijde zonder aankondiging vooraf gewijzigd worden. Het is niet toegestaan dit document zonder schriftelijke toestemming vooraf te kopiëren of op welke manier dan ook (deels) te vermenigvuldigen. Alle rechten zijn voorbehouden.

WilTec Wildanger Technik GmbH is niet aansprakelijk voor eventuele fouten in deze gebruiksaanwijzing of de daaraan aangesloten overzichten en schema's.

Hoewel WilTec Wildanger Technik GmbH met de grootst mogelijke zorg deze gebruikershandleiding heeft samengesteld, zodat deze volledig, foutloos en actueel is, kunnen fouten niet uitgesloten worden. Heeft u een fout in deze handleiding ontdekt of wilt u ons een tip ter verbetering meedelen, dan vernemen wij deze graag van u.

U kunt een e-mail sturen aan het onderstaand e-mailadres:

service@wiltec.info

of gebruik het contactformulier op onze website:

<https://www.wiltec.de/contacts/>

De actuele versie van deze handleiding is in meerdere talen te vinden in onze webshop:

<https://www.wiltec.de/docsearch>

Ons postadres is:

WilTec Wildanger Technik GmbH
Königsbenden 12
52249 Eschweiler (Duitsland)

Wilt u producten afhalen, dan kan dit aan het onderstaand adres:

WilTec Wildanger Technik GmbH
Königsbenden 28
52249 Eschweiler (Duitsland)

Om de wachttijden zo kort mogelijk te houden en een snelle afhandeling te kunnen garanderen, verzoeken wij u zich eerst telefonisch of per e-mail bij ons te melden. U kunt ook een bestelling via onze webshop plaatsen.

E-Mail: service@wiltec.info
Tel: +49 2403 55592-0
Fax: +49 2403 5559215

Indien u een product wilt terugsturen ter reclamatie, reparatie, ruiling of om welke reden dan ook, verzoeken wij u het onderstaand adres te gebruiken. **Attentie!** Om een snelle afhandeling van uw retourzending of ruiling te kunnen verwezenlijken, verzoeken wij u in elk geval ons Serviceteam te contacteren alvorens u het product terugzendt. Gebruik hiervoor het onderstaand adres en/of contactgegevens.

Retouren
WilTec Wildanger Technik GmbH
Königsbenden 28
52249 Eschweiler (Duitsland)

E-Mail: service@wiltec.info
Tel: +49 2403 55592-0
Fax: (+49 2403 5559215)

Inleiding

Wij danken u voor de aanschaf van dit hoogwaardig product. Om het risico op ongelukken en letsel zo veel mogelijk uit te sluiten, verzoeken wij u te allen tijde de basisveiligheidsvoorschriften in acht te nemen wanneer u dit product gebruikt. Leest u alstublieft deze gebruikershandleiding zorgvuldig door en stel zeker dat u de inhoud ervan begrepen heeft.

Bewaar deze handleiding zorgvuldig.



Deze gebruiksaanwijzing bevat informatie over het heggenschaar-opzetstuk van het 4-in-1 tuinmultigereedschap. Lees de informatie en instructies uit deze handleiding zorgvuldig door en neem ook kennis van de gebruiksaanwijzing van de andere hulpstukken (zie hieronder).

Waarschuwing! Volg bij het gebruik van het apparaat te allen tijde streng de specificaties en instructies uit de handleiding op. Doet u dit niet, dan kan dit tot materiële schade, ernstig letsel of zelfs de dood leiden.

Houd er rekening mee dat deze handleiding niet alle mogelijke situaties die zich tijdens het werken met het toestel kunnen voordoen, kan afdekken. Wees daarom steeds waakzaam en voorzichtig en gebruik het apparaat met gezond verstand.

Bewaar dit handboek op een veilige plaats, zodat u het ieder moment kunt raadplegen. Dit handboek bevat belangrijke specificaties voor de veiligheid, het gebruik, het onderhoud en de opslag van het apparaat. Lees alle specificaties goed door en zorg dat u met het apparaat bekend bent voordat u het in gebruik neemt. Dit kan anders tot materiële schade, zwaar letsel of zelfs de dood leiden.

Neem het apparaat en de aparte onderdelen bij ontvangst uit de doos en controleer ze op volledigheid.

Bedoeld gebruik

Dit apparaat is uitsluitend ontworpen **om struiken en heggen te snoeien en te bewerken**. Ieder ander gebruik kan tot schade aan het apparaat en diens omgeving alsmede zwaar letsel leiden. Dit apparaat mag niet door kinderen of andere personen met een mentale, geestelijke, zintuigelijke of fysieke beperking of personen met gebrek aan ervaring en/of kennis worden gebruikt. Jongeren vanaf 16 jaar mogen het apparaat gebruiken indien zij instructies voor het juiste gebruik ervan van een persoon die vertrouwd is met het gebruik ervan en verantwoordelijk is voor hun veiligheid hebben gekregen, en indien zij onder toezicht staan van die persoon wanneer zij het apparaat bedienen. Kinderen dienen te allen tijde onder toezicht te staan, zodat zij niet met het apparaat spelen.

Veiligheidsaanwijzingen

Veiligheid op de werkplek

- Zorg altijd voor een schone en goed verlichte werkplaats. Niet opgeruimde of slecht verlichte werkplaatsen verhogen het gevaar op ongelukken.
- Gebruik het apparaat niet in explosieve omgevingen of in de buurt van licht ontvlambare vloeistoffen, gassen of stoffen. Bij het gebruik van elektrische apparaten kunnen vonken ontstaan die stoffen of gassen kunnen ontsteken.
- Omstanders dienen van de werkplaats weg te blijven wanneer u het apparaat gebruikt, omdat dit anders voor afleidingen kan zorgen.
- Houd zich altijd aan de plaatselijke regelgeving en voorschriften die het gebruik van elektrisch aangedreven gereedschappen regelen.

Elektrische veiligheid

- De stekker van het apparaat moet in het stopcontact passen en mag op geen enkele manier gewijzigd worden. Passende stopcontacten en originele stekkers reduceren het gevaar op stroomschokken.
- Gebruik geen adapters in combinatie met geaarde elektrische gereedschappen.
- Vermijd lichamelijk contact met geaarde oppervlakken, zoals buizen, ovens of koelkasten. Het gevaar op stroomschokken bij het gebruik van elektrische apparaten is groot wanneer uw lichaam geaard is.
- Houd vocht, regen en andere waterbronnen weg van het apparaat. Het binnendringen van water in het apparaat verhoogt het stroomschokgevaar aanzienlijk.
- Trek niet aan de stroomkabel en gebruik deze niet om het apparaat ermee te tillen, te dragen of vast te houden.
- Stel de stroomkabel niet bloot aan hitte, olie, scherpe randen of bewegende delen en zorg dat het niet knikt of gekneld raakt. Beschadigde of verknoopte kabels verhogen het risico op stroomschokken aanzienlijk.
- Controleer de kabel altijd op tekenen van schade of slijtage voordat u het toestel gebruikt. Gebruik het apparaat niet wanneer de stroomkabel of de stekker beschadigd is. Laat deze eerst door een gekwalificeerde elektricien vervangen voordat u het apparaat weer in gebruik neemt.
- Beschadigde of versleten kabels mogen niet gerepareerd worden, maar dienen door een gekwalificeerde elektricien te worden vervangen.
- Als u het apparaat buitenshuis gebruikt, zorg er dan voor dat u een goedgekeurde verlengkabel gebruikt, zodat het risico van elektrische schokken gereduceerd wordt.
- U mag het apparaat nooit in natte omgevingen (bijv. bij regen) gebruiken. Indien het gebruik van het apparaat in een omgeving met een hoge luchtvochtigheid onvermijdbaar is, zorgt u dan voor de aanwezigheid van een aardlekschakelaar om het stroomschokgevaar te reduceren.
- Reparaties en onderhoudswerkzaamheden aan het apparaat mogen uitsluitend door een vakpersoon worden doorgevoerd; reserveonderdelen moeten dezelfde kwaliteit hebben en door de fabrikant goedgekeurd zijn, zodat het verdere gebruik van het apparaat probleemloos en veilig is.
- Bewaar het apparaat altijd droog en veilig en buiten het bereik van kinderen en onbevoegden.

Eigen veiligheid

- Gebruik het apparaat waakzaam en niet wanneer u moe of onder invloed van alcohol, drugs of medische middelen bent.
- Neem alle noodzakelijke veiligheidsmaatregelen om te voorkomen dat het apparaat plotseling aanslaat. Druk de schakelaar wanneer u het toestel draagt en zorg ervoor dat het uitgeschakeld is voordat u het op de stroom aansluit. Controleverlies kan tot materiële schade en zwaar letsel leiden.
- Draag altijd een passende veiligheidsuitrusting, onder meer maar niet uitsluitend een veiligheidsbril, gehoorbeschermers, werkhandschoenen en anti-slip veiligheidsschoenen wanneer u het apparaat gebruikt.
- Zorg ervoor dat alle instelgereedschappen en -sleutels van het apparaat verwijderd zijn voordat u het inschakelt. Instelgereedschappen en -sleutels kunnen voor zwaar letsel zorgen wanneer ze in de bewegende delen van het apparaat komen.
- Doe niet meer werk dan u aan kunt. Behoud uw evenwicht en zorg voor een stabiele en veilige houding.
- Ga altijd voorzichtig met elektrische apparaten om, houd ze schoon, scherp en in goede toestand, door ze regelmatig te onderhouden; zo voorkomt u dat de functionaliteit beïnvloed wordt. Het gebruik van geslepen en gereinigde gereedschappen is makkelijker en veiliger; slecht of niet onderhouden gereedschappen verhogen het risico op ongelukken.
- Voor gebruik van het apparaat moet u ervoor zorgen dat de bewegende onderdelen niet verhinderd kunnen worden.
- Elektrisch aangedreven apparaten, welke beschadigd of versleten zijn, mogen niet worden gebruikt, omdat hun toestand het vermogen en de veiligheid beïnvloedt. Laat beschadigde



apparaten door een gekwalificeerde elektricien herstellen of vervangen en gebruik het apparaat pas wanneer het zich weer in een probleemloze toestand bevindt.

- Gebruik gereedschappen alleen voor het beoogde doel en met de daarvoor correcte snelheid. Het uitoefenen van kracht op een gereedschap beïnvloedt de prestaties ervan en verhoogt het risico op ongevallen.

Bijzondere veiligheidsvoorschriften voor heggenscharen

- Houd alle lichaamsdelen uit de buurt van de mesbladen. Probeer nooit snoeiresten tussen de messen weg te nemen of met de hand vast te houden terwijl het apparaat nog in bedrijf is. Verwijder snoeiresten pas nadat het apparaat uitgezet is en vaststaat dat het niet meer plotseling aan kan springen.
- Draag het apparaat uitsluitend aan de handgreep en alleen wanneer de messen niet bewegen. Zorg ervoor dat de messen van de passende messenbescherming voorzien zijn wanneer u het apparaat opslaat of op een andere plaats opstelt. Het voorzichtig omgaan met het apparaat reduceert het gevaar op ongelukken.
- Houd het apparaat uitsluitend aan de geïsoleerde grepen vast wanneer u het gebruikt of draagt, omdat de mesbladen en metalen delen met verstopte elektrische leidingen of de eigen kabel in contact kunnen komen. Er bestaat stroomschokgevaar wanneer u onder spanning staande stroombronnen zou raken.
- Zorg ervoor dat u het apparaat van de stroomkabel wegleidt. Houd het verloop van de stroomkabel en andere zich in de buurt bevindende kabels in de gaten, zodat deze niet per ongeluk door het apparaat gesneden worden.

Overige risico's

Zelfs wanneer het apparaat volgens de aanwijzingen en instructies van deze handleiding wordt gebruikt, kunnen bepaalde risico's blijven bestaan. De volgende risico's kunnen vanwege de constructie en de eigenschappen van de machine ontstaan:

- Het gebruik van het apparaat zonder een stof- of mondkapje kan de longen aantasten.
- Het gebruik van het apparaat zonder gehoorbeschermers kan het gehoor aantasten.
- Het gebruik van het apparaat voor een langere tijd en zonder pauze kan voor trillingen zorgen die de gezondheid aantasten; daarnaast kan een slecht of niet onderhouden apparaat de gezondheid aantasten.

Waarschuwing! Dit elektrisch aangedreven gereedschap genereert tijdens het gebruik een elektromagnetisch veld. Deze velden kunnen actief of passief inwerken op medische implantaten. Om ernstig of dodelijk letsel te voorkomen, is het raadzaam dat personen die dergelijke implantaten hebben, alvorens het toestel te gebruiken, hun arts raadplegen.

Bedrijf

A Componenten en technische gegevens

Nr.	Betekening	Nr.	Betekening
1	Beschermhoes	10	Vergrendelschakelaar
2	Messen	11	Stang
3	Transmissie	12	Stroomkabel
4	Veiligheidshendel	13	Schakelaar
5	Verlengstang	14	Ophanging
6	Vergrendelingspin	15	Vergrendelingschroef
7	Verstelbare greep	16	Instelgreep mesbladen
8	Loop	17	Veiligheidsslot
9	Vergrendeling	18	Smeernippel

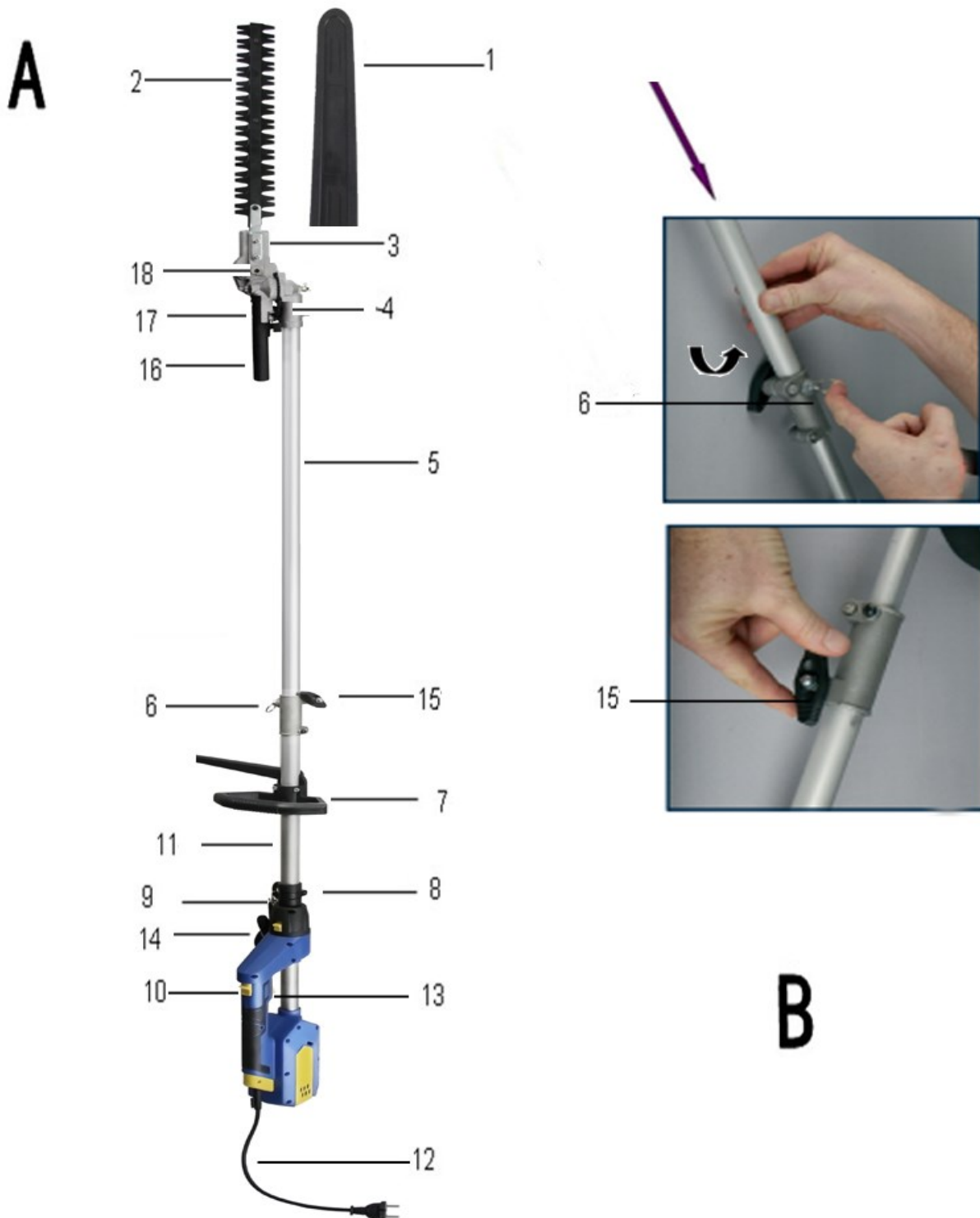

Lengte mesbladen (cm)	41
Max. snijcirkel (mm)	24

B Bevestigen van de verlengstang

Voer instellingen alleen uit wanneer het apparaat uitgeschakeld en niet aan de stroomtoevoer gekoppeld is.

1. Verbind de verlengstang **(5)** met het apparaat door het in de stang te schuiven.
2. Zet hem vast door de vergrendelschroef **(15)** te draaien.
3. Zet het vast door de veiligheidspin **(6)** in te brengen.

C De messen voorbereiden

1. Verwijder voorzichtig de beschermkap **(1)** van de messen **(2)**.
2. Druk op de veiligheidshendel **(4)** de veiligheidsklink **(17)** in om de mesinstelhendel **(16)** te ontgrendelen. Beweeg de messen **(2)** in de bedrijfspositie.
3. Laat de veiligheidshendel **(4)** en de veiligheidsklink **(17)** los om de messen **(2)** op hun plaats te houden.

D In- en uitschakelen

1. Verbind de kabel **(12)** aan een passend stopcontact of met een verlengkabel.
2. Om het apparaat in te schakelen, ontgrendelt u de vergrendelingsschakelaar **(10)** en houdt u de schakelaar **(13)** ingedrukt. **Attentie!** Het apparaat zal direct op volle snelheid draaien.
3. Om het apparaat uit te schakelen laat u de schakelaar **(13)** weer los.

E Afstellen van de stang

1. Ontgrendel de stang **(11)** door de vergrendeling **(9)** naar voren te duwen.
2. De stang **(11)** kan nu naar rechts of links worden gedraaid.
3. Zet de stang **(11)** weer vast door de vergrendeling **(9)** in de oorspronkelijke stand te zetten.

F Smeren

Waarschuwing! De aandrijving wordt tijdens de werking heet. Raak het niet aan wanneer het apparaat draait of kort nadat het afgezet is. Dit kan anders tot verbrandingen leiden. Laat het apparaat afkoelen voordat u het gaat smeren.

De versnelling van het gereedschap dient na iedere 25 werkuren gesmeerd te worden. Gebruik de smeernippel **(18)** voor de correcte smering.

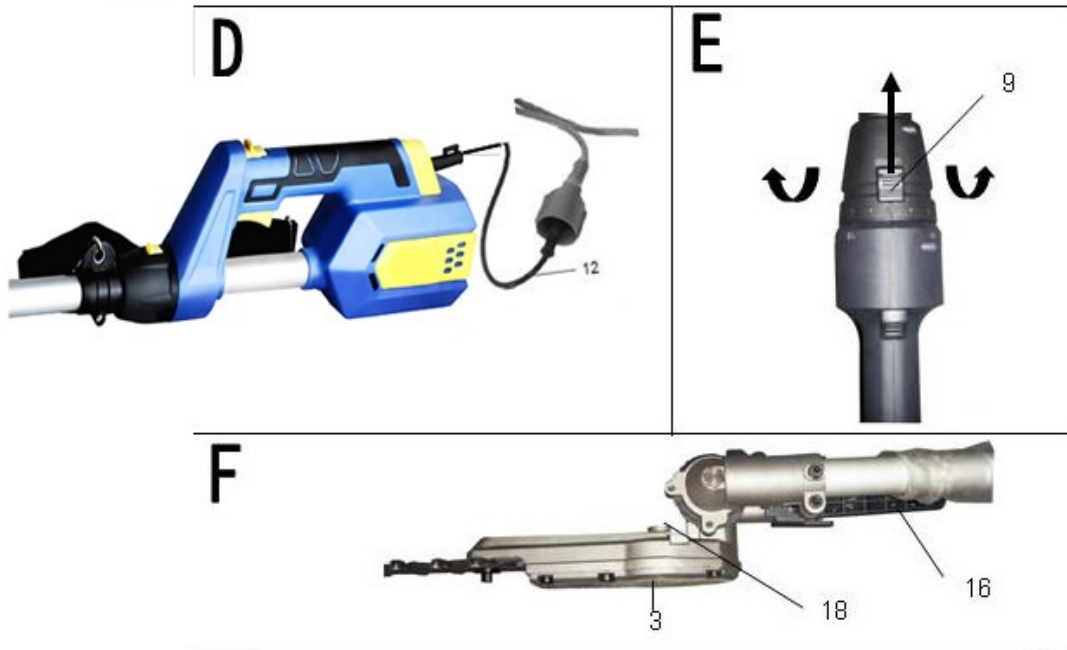
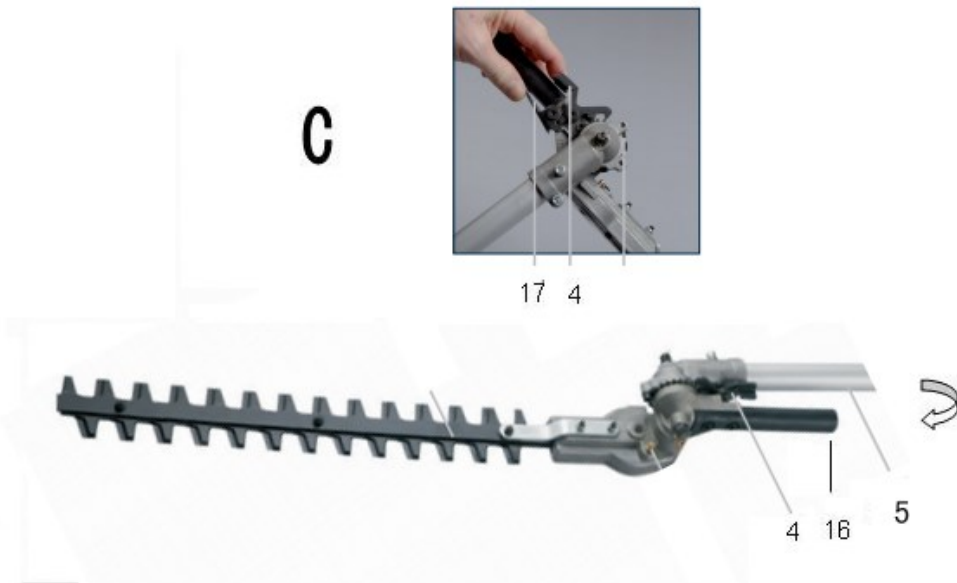

Informatie voor het snoeien

1. Voordat u het apparaat gaat gebruiken, snijdt u eerst alle dikke takken met een handheggen-schaar weg.
2. Dit apparaat kan van beide kanten worden gebruikt en de stang kan daaraan worden aangepast.
3. Houd het toestel tijdens gebruik met beide handen stevig vast.
4. Een trapezijsnoei wordt aanbevolen, omdat dit bij de natuurlijke groei van de haag past en ook voorkomt dat de takken die verder naar beneden groeien te veel worden uitgedund.
5. Snoei eerst de zijkanten van de haag. Beweeg hiervoor het apparaat van beneden naar boven.
6. Snoei de heg aan de bovenkant zoals u dat wilt.
7. Heggen kunnen iedere vorm aannemen, maar mogen niet te hoog worden.
8. Houd bij het gebruik van het apparaat te allen tijde de bedieningshoek in de gaten, zodat er veilig en met een goed resultaat gewerkt kan worden.
9. Gebruik het toestel niet vanaf een ladder en ook niet vanaf een onveilige ondergrond.

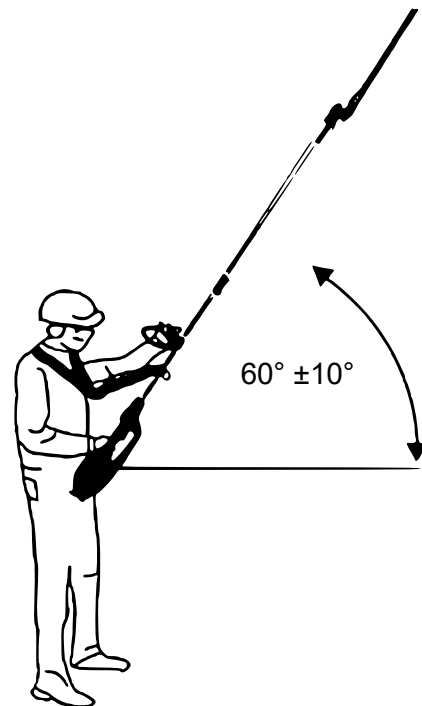

Onderhoud

- Onderhouds- en reparatiewerkzaamheden aan het toestel mogen uitsluitend door gekwalificeerd personeel worden uitgevoerd om een veilige en probleemloze werking te waarborgen.
- Voer reinigings-, onderhouds- en instelwerkzaamheden alleen uit wanneer het apparaat uitgeschakeld en niet aan de stroomtoevoer gekoppeld is.
- Het apparaat dient eerst af te koelen voordat u de eerdergenoemde werkzaamheden gaat uitvoeren, zodat het gevaar op letsel zo laag mogelijk kan worden gehouden.
- Reinig het apparaat alleen en altijd met een vochtige doek of een borstel. Gebruik geen verstuivers of dergelijke.
- Om te voorkomen dat het apparaat beschadigd raakt, gebruik voor het reinigen nooit oplos- of reinigingsmiddelen of andere chemische producten.
- Luchtinlaten en -uitlaten dienen altijd schoon te zijn, zodat de luchtstroom niet wordt belemmerd.
- Zorg ervoor dat u het apparaat en de messen na ieder gebruik reinigt.
- Veeg metalen onderdelen na het schoonmaken af met een in olie gedrenkte doek.

Opslag

- Bewaar het apparaat op een droge plaats en buiten het bereik van kinderen.
- De messen dienen altijd met de beschermhuls afgedekt te worden, zodat ze afgezekerd zijn.

Gebruikershandleiding

Hoogsnoeier

61201



Afgebeeld product kan per model enigszins afwijken

Vóór ingebruikname de handleiding en veiligheidsvoorschriften lezen en toepassen

Onder voorbehoud van technische aanpassingen!

Vanwege constante technische ontwikkelingen kunnen afbeeldingen, het stappenplan en technische gegevens enigszins afwijken.

 Deze gebruiksaanwijzing bevat informatie over het **hoge snoeigereedschap** van het 4-in-1 multigereedschap. Lees de informatie en instructies uit deze handleiding zorgvuldig door en neem ook kennis van de gebruiksaanwijzing van de andere hulpstukken (zie hierboven en hieronder).

Waarschuwing! Volg bij het gebruik van het apparaat te allen tijde streng de specificaties en instructies uit de handleiding op. Doet u dit niet, dan kan dit tot materiële schade, ernstig letsel of zelfs de dood leiden.

Houd er rekening mee dat deze handleiding niet alle mogelijke situaties die zich tijdens het werken met het toestel kunnen voordoen, kan afdekken. Wees daarom steeds waakzaam en voorzichtig en gebruik het apparaat met gezond verstand.

Bewaar dit handboek op een veilige plaats, zodat u het ieder moment kunt raadplegen. Dit handboek bevat belangrijke specificaties voor de veiligheid, het gebruik, het onderhoud en het opslag van het apparaat. Lees alle specificaties goed door en zorg dat u met het apparaat bekend bent voordat u het in gebruik neemt. Dit kan anders tot materiële schade, zwaar letsel of zelfs de dood leiden.

Neem het apparaat en de aparte onderdelen bij ontvangst uit de doos en controleer ze op volledigheid.

Bedoeld gebruik

Dit apparaat is uitsluitend ontworpen **om takken met een maximale diameter van 15 cm te snoeien**. Ieder ander gebruik kan tot schade aan het apparaat en diens omgeving alsmede zwaar letsel leiden. Dit apparaat mag niet door kinderen of andere personen met een mentale, geestelijke, zintuigelijke of fysieke beperking of personen met gebrek aan ervaring en/of kennis worden gebruikt. Jongeren vanaf 16 jaar mogen het apparaat gebruiken indien zij instructies voor het juiste gebruik ervan van een persoon die vertrouwd is met het gebruik ervan en verantwoordelijk is voor hun veiligheid hebben gekregen, en indien zij onder toezicht staan van die persoon wanneer zij het apparaat bedienen. Kinderen dienen te allen tijde onder toezicht te staan, zodat zij niet met het apparaat spelen.

Veiligheidsaanwijzingen

Veiligheid op de werkplek

- Zorg altijd voor een schone en goed verlichte werkplaats. Niet opgeruimde of slecht verlichte werkplaatsen verhogen het gevaar op ongelukken.
- Gebruik het apparaat niet in explosieve omgevingen of in de buurt van licht ontvlambare vloeistoffen, gassen of stoffen. Bij het gebruik van elektrische apparaten kunnen vonken ontstaan die stoffen of gassen kunnen ontsteken.
- Omstanders dienen van de werkplaats weg te blijven wanneer u het apparaat gebruikt, omdat dit anders voor afleidingen kan zorgen.
- Houd zich altijd aan de plaatselijke regelgeving en voorschriften die het gebruik van elektrisch aangedreven gereedschappen regelen.

Elektrische veiligheid

- De stekker van het apparaat moet in het stopcontact passen en mag op geen enkele manier gewijzigd worden. Passende stopcontacten en originele stekkers reduceren het gevaar op stroomschokken.
- Gebruik geen adapters in combinatie met geaarde elektrische gereedschappen.
- Vermijd lichamelijk contact met geaarde oppervlakken, zoals buizen, ovens of koelkasten. Het gevaar op stroomschokken bij het gebruik van elektrische apparaten is groot wanneer uw lichaam geaard is.
- Houd vocht, regen en andere waterbronnen weg van het apparaat. Het binnendringen van water in het apparaat verhoogt het stroomschokgevaar.



- Trek niet aan de stroomkabel en gebruik deze niet om het apparaat ermee te tillen, te dragen of te trekken.
- Stel de stroomkabel niet bloot aan hitte, olie, scherpe randen of bewegende delen en zorg dat het niet knikt of gekneld raakt. Beschadigde of verknoopte kabels verhogen het risico op stroomschokken aanzienlijk.
- Controleer de kabel altijd op tekenen van schade of slijtage voordat u het toestel gebruikt. Gebruik het apparaat niet wanneer de stroomkabel of de stekker beschadigd is. Laat deze eerst door een gekwalificeerde elektricien vervangen voordat u het apparaat weer in gebruik neemt.
- Beschadigde of versleten kabels mogen niet gerepareerd worden, maar dienen door een gekwalificeerde elektricien vervangen te worden.
- Als u het apparaat buitenshuis gebruikt, zorg er dan voor dat u een goedgekeurde verlengkabel gebruikt, zodat het risico van elektrische schokken gereduceerd wordt.
- U mag het apparaat nooit in natte omgevingen (bijv. bij regen) gebruiken. Indien het gebruik van het apparaat in een omgeving met een hoge luchtvochtigheid onvermijdbaar is, zorgt u dan voor de aanwezigheid van een aardlekschakelaar om het stroomschokgevaar te reduceren.
- Reparaties en onderhoudswerkzaamheden aan het apparaat mogen uitsluitend door een vakpersoon worden doorgevoerd; reserveonderdelen moeten dezelfde kwaliteit hebben en door de fabrikant goedgekeurd zijn, zodat het verdere gebruik van het apparaat probleemloos en veilig is.
- Bewaar het apparaat altijd droog en veilig en buiten het bereik van kinderen en onbevoegden.

Eigen veiligheid

- Gebruik het apparaat waakzaam en niet wanneer u moe of onder invloed van alcohol, drugs of medische middelen bent.
- Neem alle noodzakelijke veiligheidsmaatregelen om te voorkomen dat het apparaat plotseling aanslaat. Druk de schakelaar wanneer u het toestel draagt en zorg ervoor dat het uitgeschakeld is voordat u het op de stroom aansluit. Controleverlies kan tot materiële schade en zwaar letsel leiden.
- Draag altijd een passende veiligheidsuitrusting, onder meer maar niet uitsluitend een veiligheidsbril, gehoorbeschermers, werkhandschoenen en anti-slip veiligheidsschoenen wanneer u het apparaat gebruikt.
- Zorg ervoor dat alle instelgereedschappen en -sleutels van het apparaat verwijderd zijn voordat u het inschakelt. Instelgereedschappen en -sleutels kunnen voor zwaar letsel zorgen wanneer ze in de bewegende delen van het apparaat komen.
- Doe niet meer werk dan u aan kunt. Behoud uw evenwicht en zorg voor een stabiele en veilige houding.
- Ga altijd voorzichtig met elektrische apparaten om, houd ze schoon, scherp en in goede toestand, door ze regelmatig te onderhouden; zo voorkomt u dat de functionaliteit beïnvloed wordt. Het gebruik van geslepen en gereinigde gereedschappen is makkelijker en veiliger; slecht of niet onderhouden gereedschappen verhogen het risico op ongelukken.
- Voor gebruik van het apparaat moet u ervoor zorgen dat de bewegende onderdelen niet verhinderd kunnen worden.
- Elektrisch aangedreven apparaten, welke beschadigd of versleten zijn, mogen niet worden gebruikt, omdat hun toestand het vermogen en de veiligheid beïnvloedt. Laat beschadigde apparaten door een gekwalificeerde elektricien herstellen of vervangen en gebruik het apparaat pas wanneer het zich weer in een probleemloze toestand bevindt.
- Gebruik gereedschappen alleen voor het beoogde doel en met de daarvoor correcte snelheid. Het uitoefenen van kracht op een gereedschap beïnvloedt de prestaties ervan en verhoogt het risico op ongevallen.

Bijzondere veiligheidsvoorschriften voor hoogsnoeiers

- Houd alle lichaamsdelen uit de buurt van de mesbladen. Probeer nooit snoeiresten tussen de messen weg te nemen of met de hand vast te houden terwijl het apparaat nog in bedrijf is. Verwijder snoeiresten pas nadat het apparaat uitgezet is en vaststaat dat het niet meer plotseling aan kan springen.



- Draag het apparaat uitsluitend aan de handgreep en alleen wanneer de messen niet bewegen. Zorg ervoor dat de messen van de passende messenbescherming voorzien zijn wanneer u het apparaat opslaat of op een andere plaats opstelt. Het voorzichtig omgaan met het apparaat reduceert het gevaar op ongelukken.
- Houd het apparaat uitsluitend aan de geïsoleerde grepen vast wanneer u het gebruikt of draagt, omdat de mesbladen en metalen delen met verstopte elektrische leidingen of de eigen kabel in contact kunnen komen. Er bestaat stroomschokgevaar wanneer u onder spanning staande stroombronnen zou raken.
- Zorg ervoor dat u het apparaat van de stroomkabel wegleidt. Houd het verloop van de stroomkabel en andere zich in de buurt bevindende kabels in de gaten, zodat deze niet per ongeluk door het apparaat gesneden worden.
- Gebruik het apparaat niet vanaf een ladder; het is van essentieel belang dat u veilig staat wanneer u het apparaat bedient, zodat de kans op ongelukken zo klein mogelijk gehouden kan worden.
- Houd het toestel onder een hoek van niet meer dan 60°, anders kan een veilig gebruik niet worden gegarandeerd.
- Gebruik het apparaat niet voor het vellen van bomen.
- Ga nooit onder de tak staan die u afsnijdt en houd altijd voldoende afstand.
- Let erop dat omstanders op minimaal 10 m afstand van uw werkplek staan.
- Wees altijd voorzichtig wanneer u een afgesneden tak grijpt; het apparaat zou door zijn gewicht kunnen vallen of omslaan.
- Schakel het apparaat pas uit wanneer het niet meer aan de tak zit.

Overige risico's

Zelfs wanneer het apparaat volgens de aanwijzingen en instructies van deze handleiding wordt gebruikt, kunnen bepaalde risico's blijven bestaan. De volgende risico's kunnen vanwege de constructie en de eigenschappen van de machine ontstaan:

- Het gebruik van het apparaat zonder een stof- of mondkapje kan de longen aantasten.
- Het gebruik van het apparaat zonder een stof- of mondkapje kan de longen aantasten.
- Het gebruik van het apparaat voor een langere tijd en zonder pauze kan voor trillingen zorgen die de gezondheid aantasten; daarnaast kan een slecht of niet onderhouden apparaat de gezondheid aantasten.

Waarschuwing! Dit elektrisch aangedreven gereedschap genereert tijdens het gebruik een elektromagnetisch veld. Deze velden kunnen actief of passief inwerken op medische implantaten. Om ernstig of dodelijk letsel te voorkomen, is het raadzaam dat personen die dergelijke implantaten hebben, alvorens het toestel te gebruiken, hun arts raadplegen.

Technische gegevens

Transmissie	M1EH-YL-900
Nominale spanning (V) en frequentie (Hz)	230–240 en 50
Vermogen (W)	900
Model	M1EH-YL-900-L M1EH-YL-900-LR
Lengte handvat (mm)	203,2
Kettingafstand (mm)	9,525
Snoeilengte (mm)	220
Toerental stationair ($n_{\text{toeren}}/_{\text{min}}$)	9000
Vulhoeveelheid oliebehouder (ml)	75
Gewicht (kg)	4,3
Geluidsemissie:	
Geluidsdruk (L_{pA}) (dB(A))	95,6
Afwijking (K_{pA}) (dB)	3
Geluidsvermogen (L_{WA}) (dB(A))	101,6
Afwijking (K_{WA}) (dB)	3
Versnelling:	
a_h – voorste handgreep (m/s^2)	2,997
a_h – achterste handgreep (m/s^2)	2,627
Afwijking (m/s^2)	1,5

Let op! De gemeten trillingswaarde is bepaald met een standaard testprocedure en kan worden gebruikt om verschillende elektrisch bediende toestellen te vergelijken. Bovendien maakt de waarde het voor de gebruikers gemakkelijker om de blootstelling aan trillingen van het toestel in te schatten.

Waarschuwing! Afhankelijk van het soort gebruik van het toestel kunnen de gemeten waarden afwijken van de belasting waaraan de gebruiker wordt blootgesteld. Neem passende beschermende maatregelen tegen de trillingen. Dergelijke maatregelen omvatten, maar zijn niet beperkt tot, goed en regelmatig onderhoud van de apparatuur, aandacht voor de gebruiksduur en de in te lassen pauzes, een goede werkplanning en het gebruik van een veiligheidsuitrusting.

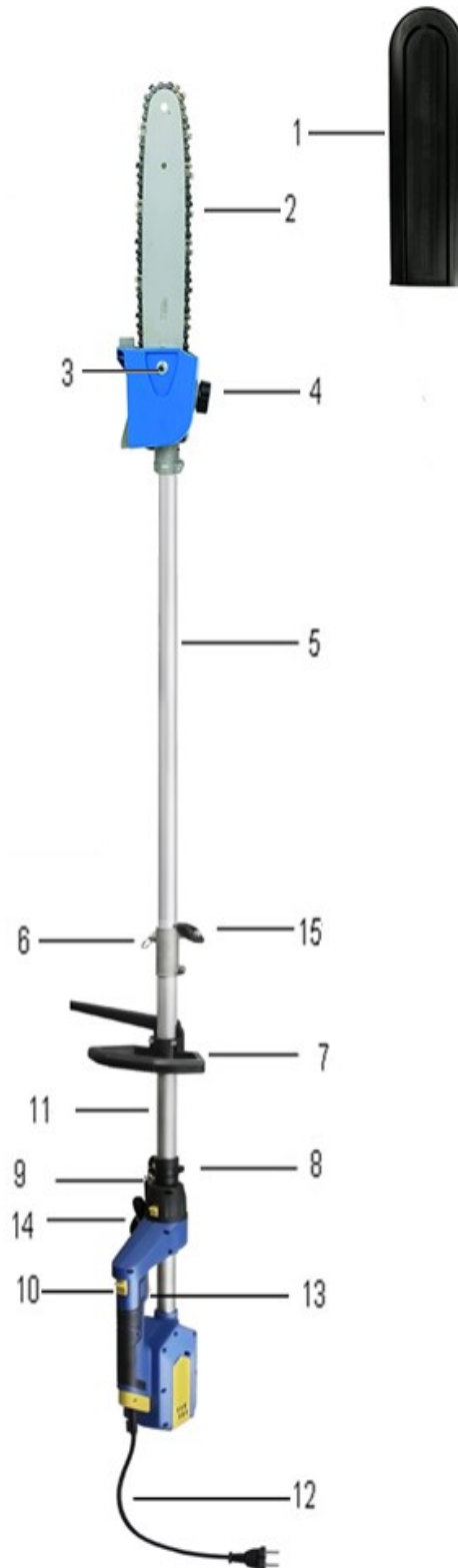

Technische instructies

Nr.	Omschrijving	Nr.	Omschrijving
1	Beschermhoes	9	Vergrendeling
2	Kettingzaagblad	10	Vergrendelschakelaar
3	Houder	11	Stang
4	Oliebehouder	12	Stroomkabel
5	Verlengstang	13	Schakelaar
6	Vergrendelingspin	14	Ophanging
7	Verstelbare greep	15	Vergrendelingsschroef
8	Loop		

In- en uitschakelen

1. Verbind de kabel (**12**) aan een passend stopcontact of met een verlengkabel.
2. Om het apparaat in te schakelen, ontgrendelt u de vergrendelingsschakelaar (**10**) en houdt u de schakelaar (**13**) ingedrukt. **Attentie!** Het apparaat zal direct op volle snelheid draaien.
3. Om het apparaat uit te schakelen laat u de schakelaar (**13**) weer los. **Waarschuwing!** De ketting blijft ook na het uitschakelen van het apparaat nog verder bewegen. Wacht totdat het apparaat niet meer beweegt en reinig, transporteer of voer onderhoud uit wanneer het apparaat tot stilstand is gekomen.

Montage

Bevestigen en afstellen van de verlengstang

Voer de aanpassingen uitsluitend uit wanneer het toestel is uitgeschakeld en niet op de netvoeding is aangesloten.

1. Verbind de verlengstang (**5**) met het apparaat door het in de stang te schuiven.
2. Zet het vast door de vergrendelingschroef (**15**) te draaien.
3. Zet het vast door de veiligheidspin (**6**) in te brengen.



Om de lengte aan te passen, dient u de stappen 1–3 omgekeerd te volgen, de lengte in te stellen en de paal weer vast te zetten.

Schouderband

Waarschuwing! Vóór gebruik moet de schouderband goed aan het toestel bevestigd en klaar voor gebruik zijn.

1. Pas de lengte van de schouderband aan voordat u het apparaat in gebruik neemt en let erop dat de band goed zit. Bij het aandoen van de schouderband dient het apparaat loodrecht op de grond gehouden te worden.
2. Schuif de schouderbeschermers op de juiste plaats voor de veiligste en meest comfortabele bediening. De clip moet naar voren wijzen; bevestig vervolgens de schouderstukken.



Handvat

1. Schuif de handgreep op de paal naar een geschikte plaats en schroef deze licht aan.
2. Pak het apparaat op, stel het handvat in zodat het goed past.
3. Zet nu de handgreep vast door de schroeven aan te draaien, zodat het apparaat niet abrupt kan bewegen.

Kettingolie

Let op! Dit toestel wordt zonder olie geleverd. Vul de kettingolie in de olietank (4) van het apparaat voordat u het voor de eerste keer gebruikt. Controleer het oliepeil na 20 min. tijdens de eerste werking; het toestel kan meer olie nodig hebben. Vul indien nodig olie bij zodat de ketting voldoende kan worden geolied. Na de eerste inbedrijfstelling moet het oliepeil regelmatig worden gecontroleerd; de oliepeilindicator in de olietank is er om u te helpen het bijvullen van olie te kunnen plannen.

Vergeet niet de mesbeschermkap te verwijderen voordat u het apparaat gebruikt.

Gebruik

Dit gereedschap is ontworpen voor het knippen van kleine tot middelgrote takken met een maximale diameter van 15 cm. Neem de volgende aanwijzingen in acht om een optimaal werkresultaat te behalen:

- Plan wat u gaat snoeien voordat u met het eigenlijke snijdproces begint.
- Denk aan de valrichting van de tak. **Let op!** Let wel dat takken niet altijd vallen zoals verwacht, zelfs wanneer het snoeien correct gebeurt. Blijf daarom altijd op veilige afstand van de af te snoeien tak.
- Wanneer u het toestel gebruikt, mag u het niet onder een hoek van meer dan 60° houden.
- Houd het apparaat altijd met beide handen vast en haast u niet met het werk.
- Als u meerdere takken wilt afsnijden, begint u met de laagste tak en werkt u langzaam naar boven toe.

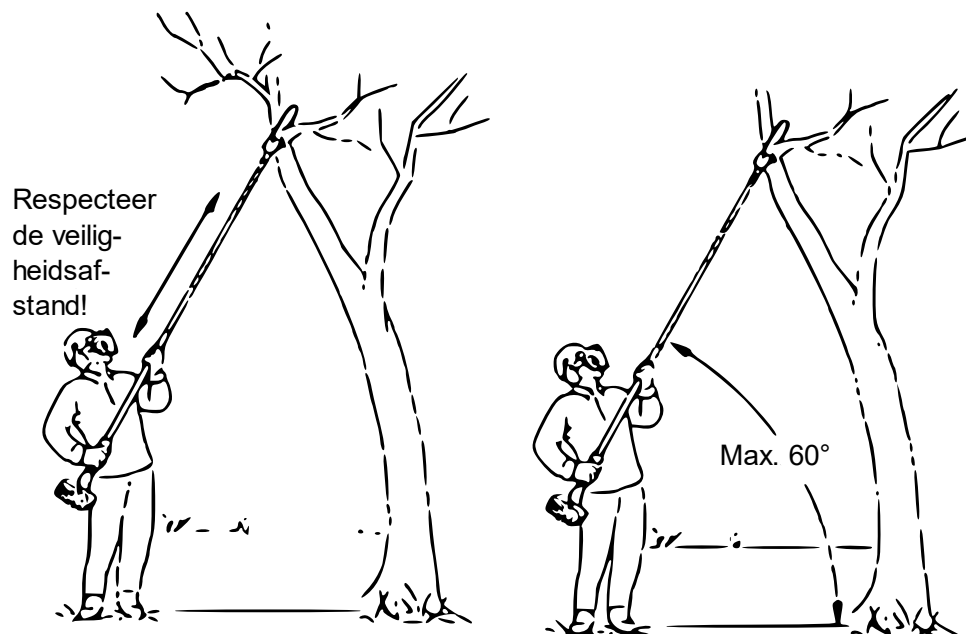

- Smalle takken kunnen met één enkele snijbeweging worden afgeknipt; niettemin moeten ook bij deze takken verschillende sneden worden aangebracht, zodat zij niet splinteren en u het vallen beter onder controle kunt houden.
- Volg de onderstaande stappen om dikkere en langere takken af te zagen:
 - Knip de tak eerst van onderen af. De snede moet enkele centimeters verwijderd zijn van de beoogde snede. Indien mogelijk, moet de snede ongeveer een derde of halverwege de tak gaan.
 - Knip vervolgens de tak van bovenaf af, op een punt iets verder weg van de eerste snede.
Waarschuwing! Onder zijn eigen gewicht zou de tak vanzelf naar beneden moeten vallen als de sneden diep genoeg zijn.
 - Verwijder de overblijvende takstronk in één snede van boven naar beneden.

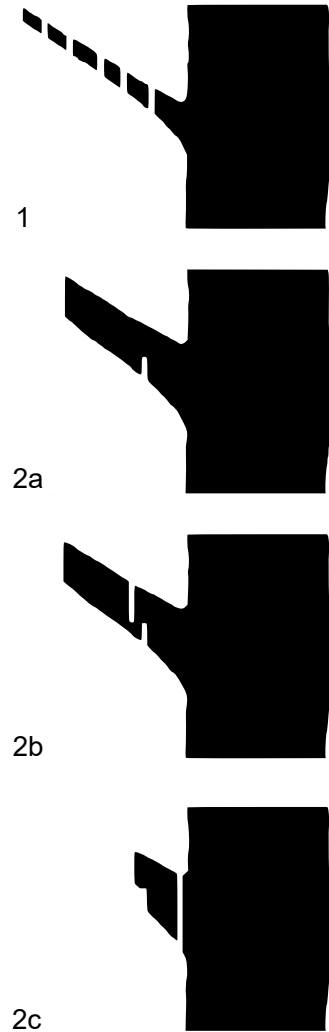

Onderhoud

- Onderhouds- en reparatiewerkzaamheden aan het toestel mogen uitsluitend door gekwalificeerd personeel worden uitgevoerd om een veilige en probleemloze werking te waarborgen.
- Voer reinigings-, onderhouds- en instelwerkzaamheden alleen uit wanneer het apparaat uitgeschakeld en niet aan de stroomtoevoer gekoppeld is.
- Het apparaat dient eerst af te koelen voordat u de eerdergenoemde werkzaamheden gaat uitvoeren, zodat het gevaar op letsel zo laag mogelijk kan worden gehouden.
- Reinig het apparaat alleen en altijd met een vochtige doek of een borstel. Gebruik geen verstuivers of dergelijke.
- Om te voorkomen dat het apparaat beschadigd raakt, gebruikt voor het reinigen nooit oplos- of reinigingsmiddelen of ander chemische producten.
- Luchtinlaten en -uitlaten dienen altijd schoon te zijn, zodat de luchtstroom niet wordt belemmerd.
- Zorg ervoor dat u het apparaat en de messen na ieder gebruik reinigt.
- Veeg metalen onderdelen na het schoonmaken af met een in olie gedrenkte doek.
- Zorg ervoor dat de kettingzaag altijd geolied is, gebruik het apparaat niet zonder voldoende olie in de oliecontainer.

Opslag

- Reinig het toestel vóór elke opslag en vóór elk volgend gebruik.
- Bewaar het apparaat op een droge plaats en buiten het bereik van kinderen.
- De messen dienen altijd met de beschermhuls afgedekt te worden, zodat ze gezekeerd zijn.

Gebruikershandleiding

Gazontrimmer

61201



Afgebeeld product kan per model enigszins afwijken

Vóór ingebruikname de handleiding en veiligheidsvoorschriften lezen en toepassen

Onder voorbehoud van technische aanpassingen!

Vanwege constante technische ontwikkelingen kunnen afbeeldingen, het stappenplan en technische gegevens enigszins afwijken.



 Deze gebruiksaanwijzing bevat informatie over het **grastrimmerhulpstuk** van het 4-in-1 multi-tuingeredschap. Lees de informatie en instructies uit deze handleiding zorgvuldig door en neem ook kennis van de gebruiksaanwijzing van de andere hulpstukken (zie hierboven).

Waarschuwing! Volg bij het gebruik van het apparaat te allen tijde streng de specificaties en instructies uit de handleiding op. Doet u dit niet, dan kan dit tot materiële schade, ernstig letsel of zelfs de dood leiden.

Houd er rekening mee dat deze handleiding niet alle mogelijke situaties die zich tijdens het werken met het toestel kunnen voordoen, kan afdekken. Wees daarom steeds waakzaam en voorzichtig en gebruik het apparaat met gezond verstand.

Bewaar dit handboek op een veilige plaats, zodat u het ieder moment kunt raadplegen. Dit handboek bevat belangrijke specificaties voor de veiligheid, het gebruik, het onderhoud en de opslag van het apparaat. Lees alle specificaties goed door en zorg dat u met het apparaat bekend bent voordat u het in gebruik neemt. Dit kan anders tot materiële schade, zwaar letsel of zelfs de dood leiden.

Neem het apparaat en de aparte onderdelen bij ontvangst uit de doos en controleer ze op volledigheid.

Bedoeld gebruik

Dit apparaat is uitsluitend ontworpen **om gras en dun onkruid te snijden en trimmen**. Ieder ander gebruik kan tot schade aan het apparaat en diens omgeving alsmede zwaar letsel leiden. Dit apparaat mag niet door kinderen of andere personen met een mentale, geestelijke, zintuigelijke of fysieke beperking of personen met gebrek aan ervaring en/of kennis worden gebruikt. Jongeren vanaf 16 jaar mogen het apparaat gebruiken indien zij instructies voor het juiste gebruik ervan van een persoon die vertrouwd is met het gebruik ervan en verantwoordelijk is voor hun veiligheid hebben gekregen, en indien zij onder toezicht staan van die persoon wanneer zij het apparaat bedienen. Kinderen dienen te allen tijde onder toezicht te staan, zodat zij niet met het apparaat spelen.

Veiligheidsaanwijzingen

Veiligheid op de werkplek

- Zorg altijd voor een schone en goed verlichte werkplaats. Niet opgeruimde of slecht verlichte werkplaatsen verhogen het gevaar op ongelukken.
- Gebruik het apparaat niet in explosieve omgevingen of in de buurt van licht ontvlambare vloeistoffen, gassen of stoffen. Bij het gebruik van elektrische apparaten kunnen vonken ontstaan die stoffen of gassen kunnen ontsteken.
- Omstanders dienen van de werkplaats weg te blijven wanneer u het apparaat gebruikt, omdat dit anders voor afleidingen kan zorgen.
- Houd zich altijd aan de plaatselijke regelgeving en voorschriften die het gebruik van elektrisch aangedreven gereedschappen regelen.

Elektrische veiligheid

- De stekker van het apparaat moet in het stopcontact passen en mag op geen enkele manier gewijzigd worden. Passende stopcontacten en originele stekkers reduceren het gevaar op stroomschokken.
- Gebruik geen adapters in combinatie met geaarde elektrische gereedschappen.
- Vermijd lichamelijk contact met geaarde oppervlakken, zoals buizen, ovens of koelkasten. Het gevaar op stroomschokken bij het gebruik van elektrische apparaten is groot wanneer uw lichaam geaard is.
- Houd vocht, regen en andere waterbronnen weg van het apparaat. Het binnendringen van water in het apparaat verhoogt het stroomschokgevaar aanzienlijk.



- Trek niet aan de stroomkabel en gebruik deze niet om het apparaat ermee te tillen, te dragen of vast te houden.
- Stel de stroomkabel niet bloot aan hitte, olie, scherpe randen of bewegende delen en zorg dat het niet knikt of gekneld raakt. Beschadigde of verknoopte kabels verhogen het risico op stroomshokken aanzienlijk.
- Controleer de kabel altijd op tekenen van schade of slijtage voordat u het toestel gebruikt. Gebruik het apparaat niet wanneer de stroomkabel of de stekker beschadigd is. Laat deze eerst door een gekwalificeerde elektricien vervangen voordat u het apparaat weer in gebruik neemt.
- Beschadigde of versleten kabels mogen niet gerepareerd worden, maar dienen door een gekwalificeerde elektricien vervangen te worden.
- Als u het apparaat buitenshuis gebruikt, zorg er dan voor dat u een goedgekeurde verlengkabel gebruikt, zodat het risico van elektrische schokken gereduceerd wordt.
- U mag het apparaat nooit in natte omgevingen (bijv. bij regen) gebruiken. Indien het gebruik van het apparaat in een omgeving met een hoge luchtvochtigheid onvermijdbaar is, zorgt u dan voor de aanwezigheid van een aardlekschakelaar om het stroomschokgevaar te reduceren.
- Reparaties en onderhoudswerkzaamheden aan het apparaat mogen uitsluitend door een vakpersoon worden doorgevoerd; reserveonderdelen moeten dezelfde kwaliteit hebben en door de fabrikant goedgekeurd zijn, zodat het verdere gebruik van het apparaat probleemloos en veilig is.
- Bewaar het apparaat altijd droog en veilig en buiten het bereik van kinderen en onbevoegden.

Eigen veiligheid

- Gebruik het apparaat waakzaam en niet wanneer u moe of onder invloed van alcohol, drugs of medische middelen bent.
- Neem alle noodzakelijke veiligheidsmaatregelen om te voorkomen dat het apparaat plotseling aanslaat. Druk de schakelaar wanneer u het toestel draagt en zorg ervoor dat het uitgeschakeld is voordat u het op de stroom aansluit. Controleverlies kan tot materiële schade en zwaar letsel leiden.
- Draag altijd een passende veiligheidsuitrusting, onder meer maar niet uitsluitend een veiligheidsbril, gehoorbeschermers, werkhandschoenen en anti-slip veiligheidsschoenen wanneer u het apparaat gebruikt.
- Zorg ervoor dat alle instelgereedschappen en -sleutels van het apparaat verwijderd zijn voordat u het inschakelt. Instelgereedschappen en -sleutels kunnen voor zwaar letsel zorgen wanneer ze in de bewegende delen van het apparaat komen.
- Doe niet meer werk dan u aan kunt. Behoud uw evenwicht en zorg voor een stabiele en veilige houding.
- Ga altijd voorzichtig met elektrische apparaten om, houd ze schoon, scherp en in goede toestand, door ze regelmatig te onderhouden; zo voorkomt u dat de functionaliteit beïnvloed wordt. Het gebruik van geslepen en gereinigde gereedschappen is makkelijker en veiliger; slecht of niet onderhouden gereedschappen verhogen het risico op ongelukken.
- Voor gebruik van het apparaat moet u ervoor zorgen dat de bewegende onderdelen niet verhinderd kunnen worden.
- Elektrisch aangedreven apparaten, welke beschadigd of versleten zijn, mogen niet worden gebruikt, omdat hun toestand het vermogen en de veiligheid beïnvloedt. Laat beschadigde apparaten door een gekwalificeerde elektricien herstellen of vervangen en gebruik het apparaat pas wanneer het zich weer in een probleemloze toestand bevindt.
- Gebruik gereedschappen alleen voor het beoogde doel en met de daarvoor correcte snelheid. Het uitoefenen van kracht op een gereedschap beïnvloedt de prestaties ervan en verhoogt het risico op ongevallen.

Bijzondere veiligheidsvoorschriften voor gazontrimmers

- Het apparaat mag niet worden gebruikt zonder dat de beschermkap goed is aangebracht. Door de rotatiesnelheid van de nylondraad kunnen kleine steentjes of stukjes hout omhoog worden geslingerd en materiële schade of ernstig letsel veroorzaken.
- Voor een veilige en gecontroleerde bediening moet de geleidhendel op zijn plaats zitten.



- Schakel het apparaat eerst uit, neem de stekker uit het stopcontact en wacht totdat de spoel niet meer beweegt alvorens u het apparaat aanraakt, onderhoudt of afstellingen uitvoert.
- Houd alle lichaamsdelen uit de buurt van de snijdraad. Probeer nooit snijresten van de draad te verwijderen of te snijden resten met uw hand vast te houden terwijl het apparaat in werking is. Verwijder snoei-resten pas nadat het apparaat uitgezet is en vaststaat dat het niet meer plotseling aan kan springen.
- Draag het toestel alleen aan het handvat en uitsluitend wanneer de spoel niet beweegt. Wanneer u het toestel opslaat of naar een andere plaats transporteert, dient u ervoor te zorgen dat het voldoende beschermd wordt. Het voorzichtig omgaan met het apparaat reduceert het gevaar op ongelukken.
- Houd het apparaat uitsluitend aan de geïsoleerde grepen vast wanneer u het gebruikt of draagt, omdat de mesbladen en metalen delen met verstopte elektrische leidingen of de eigen kabel in contact kunnen komen. Er bestaat stroomschokgevaar wanneer u onder spanning staande stroombronnen zou raken.
- Zorg ervoor dat u het apparaat van de stroomkabel wegleidt. Houd het verloop van de stroomkabel en andere zich in de buurt bevindende kabels in de gaten, zodat deze niet per ongeluk door het apparaat gesneden worden.

Overige risico's

Zelfs wanneer het apparaat volgens de aanwijzingen en instructies van deze handleiding wordt gebruikt, kunnen bepaalde risico's blijven bestaan. De volgende risico's kunnen vanwege de constructie en de eigenschappen van de machine ontstaan:

- Het gebruik van het apparaat zonder een stof- of mondkapje kan de longen aantasten.
- Het gebruik van het apparaat zonder een stof- of mondkapje kan de longen aantasten.
- Het gebruik van het apparaat voor een langere tijd en zonder pauze kan voor trillingen zorgen die de gezondheid aantasten; daarnaast kan een slecht of niet onderhouden apparaat de gezondheid aantasten.

Waarschuwing! Dit elektrisch aangedreven gereedschap genereert tijdens het gebruik een elektromagnetisch veld. Deze velden kunnen actief of passief inwerken op medische implantaten. Om ernstig of dodelijk letsel te voorkomen, is het raadzaam dat personen die dergelijke implantaten hebben, alvorens het toestel te gebruiken, hun arts raadplegen.

Technische gegevens

Transmissie	M1EH-YL-900
Nominale spanning (V) en frequentie (Hz)	230–240 en 50
Vermogen (W)	900
Gazontrimmer	M1EH-YL-900-D
Toerental stationair (toeren/min)	7200
Snij-element	Nylon draad
Grootte snij-element (mm)	∅ 2,0 / 2,2 / 2,4 × 380
Gewicht (kg)	4,5
Geluidsproductie:	
Geluidsdruk (L_{pA}) (dB(A))	89,7
Afwijking (K_{pA}) (dB)	3
Geluidsvermogen (L_{WA}) (dB(A))	100
Afwijking (K_{WA}) (dB)	3
Versnelling:	
a_h – voorste handgreep (m/s²)	3,012
a_h – achterste handgreep (m/s²)	3,337
Afwijking (m/s²)	1,5

Componenten en hun betekening

Nr.	Betekening	Nr.	Betekening
1	Nylon draad	9	Vergrendeling
2	Spoel	10	Vergrendelschakelaar
3	Transmissie	11	Stang
4	Beschermhoes	12	Stroomkabel
5	Verlengstang	13	Schakelaar
6	Vergrendelingspin	14	Ophanging
7	Verstelbare greep	15	Vergrendelingsschroef
8	Loop		



In- en uitschakelen

1. Verbind de kabel **(12)** aan een passend stopcontact of met een verlengkabel.
2. Om het apparaat in te schakelen, ontgrendelt u de vergrendelingsschakelaar **(10)** en houdt u de schakelaar **(13)** ingedrukt. **Attentie!** Het apparaat zal direct op volle snelheid draaien.
3. Om het apparaat uit te schakelen laat u de schakelaar **(13)** weer los. **Waarschuwing!** De spoel met het nylondraad blijft ook nadat het apparaat is uitgeschakeld nog in beweging. Wacht totdat het apparaat niet meer beweegt en reinig, transporteer of voer onderhoud uit wanneer het apparaat tot stilstand is gekomen.

Bevestigen en afstellen van de verlengstang

Voer de aanpassingen uitsluitend uit wanneer het toestel is uitgeschakeld en niet op de netvoeding is aangesloten.

1. Verbind de verlengstang **(5)** met het apparaat door hem in de stang te schuiven.
2. Zet hem vast door de vergrendelschroef **(15)** te draaien.
3. Zet het vast door de veiligheidspin **(6)** in te brengen.



Om de lengte aan te passen, dient u de stappen 1–3 omgekeerd te volgen, de lengte in te stellen en de paal weer vast te zetten.

Componenten en hun betekening



Nr.	Betekening	Nr.	Betekening
1	Verlengstang	5	Transmissie
2	Afstandshouer	6	Snij-element
3	Beschermhoes	7	Spoel
4	Snij-element		

Beschermhoes

Alvorens het toestel te gebruiken, moet de beschermkap met de bijgeleverde schroeven worden aan-gebracht.

1. Plaats de 3 gaten van de beschermkap over de overeenkomstige gaten welke zich aan het einde van de bovenkant van het apparaat bevinden. De beschermkap moet in de richting van de gebruiker wijzen.
2. Plaats de stalen afstandsring zo op de beschermkap dat de gaten samenvallen.
3. Voorzie 3 schroeven van onderlegschijven en draai de schroeven stevig aan met een zesantsleutel om de afstandsring en de beschermkap vast te zetten.



Snij-element

Gebruik voor de bediening van de machine uitsluitend nylondraad met een diameter van 2,0 mm, zodat de machine niet oververhit raakt.

1. Neem de spoel uit het apparaat.
2. Verwijder voorzichtig het deksel van de spoel; hierdoor komt de binnenste wikkeling bloot te liggen.
3. Trek de binnenste wikkeling, de veer en de sluitring uit het spoelhuis; als er nog draad in zit, verwijder deze dan; maak vervolgens de onderdelen en de binnenkant van het huis met een schone droge doek schoon.
4. Aanbevolen wordt het invoeren van twee draden van gelijke lengte met een totale lengte van 4 m.
5. Steek de uiteinden van de draden in de gaten van de binnenste wikkeling en steek deze vast.
6. Wikkel de nylon draden op in de richting die op de wikkeling is aangegeven. Houd een vinger tussen de beide draden, zodat ze niet op elkaar komen te liggen. De draden moeten strak gewikkeld zijn. **Let op!** Het is van essentieel belang dat het snijelement correct wordt opgewikkeld, anders kunnen er moeilijkheden ontstaan tijdens de werking van het toestel.
7. Haal de losse draadeinden door de gleuven van de spoel en plaats de wikkeldraad correct terug, samen met de sluitring en de veer.
8. Sluit de spoel en plaats het weer terug in de machine.



Schouderband

Waarschuwing! Vóór gebruik moet de schouderband goed aan het toestel bevestigd en klaar voor gebruik zijn.

1. Pas de lengte van de schouderband aan voordat u het apparaat in gebruik neemt en let erop dat de band goed zit. Bij het dragen van de schouderband dient het apparaat loodrecht op de grond gehouden te worden.
2. Schuif de schouderbeschermers op de juiste plaats voor de veiligste en meest comfortabele bediening. De clip moet naar voren wijzen; bevestig vervolgens de schouderstukken.



Handvat

1. Schuif de handgreep op de paal naar een geschikte plaats en schroef deze licht aan.
2. Pak het apparaat op, stel het handvat in zodat het goed past.
3. Zet nu de handgreep vast door de schroeven aan te draaien, zodat het apparaat niet abrupt kan bewegen.

Informatie voor het snoeien

- **Belangrijk!** Breng de beschermkap aan voordat u het apparaat in gebruik neemt en gebruik het apparaat niet zonder beschermkap.
- Leid het apparaat als een zeis en beweeg het voorzichtig van links naar rechts en weer terug.
- De draadafsnijder snijdt de draad automatisch af wanneer deze te lang wordt.
- Om de lengte van de nylondraad die van de spoel is afgewikkeld te verlengen, drukt u de machine lichtjes tegen de grond terwijl de spoel draait.
- Stop de machine direct indien zich onregelmatigheden voordoen met betrekking tot het draaien en het inrijgen van de spoel. Gemaaid gras kan in de spoel vast komen te zitten en de rotatie belemmeren. Koppel het toestel van de stroomvoorziening los, wacht totdat de spoel volledig tot stilstand is gekomen en verwijder het gras.

Onderhoud

- Om een veilige en probleemloze werking te waarborgen mogen onderhouds- en servicewerkzaamheden aan het toestel uitsluitend door gekwalificeerd personeel worden uitgevoerd.
- Voer reinigings-, onderhouds- en instelwerkzaamheden alleen uit wanneer het apparaat uitgeschakeld en niet aan de stroomtoevoer gekoppeld is.
- Het apparaat dient eerst af te koelen voordat u de eerdergenoemde werkzaamheden gaat uitvoeren, zodat het gevaar op letsel zo laag mogelijk kan worden gehouden.
- Reinig het apparaat alleen en altijd met een vochtige doek of een borstel. Gebruik geen verstuijvers of dergelijke.
- Om te voorkomen dat het apparaat beschadigd raakt, gebruik voor het reinigen nooit oplos- of reinigingsmiddelen of andere chemische producten.
- Luchtinlaten en -uitlaten dienen altijd schoon te zijn, zodat de luchtstroom niet wordt belemmerd.
- Zorg ervoor dat u het apparaat en de messen na ieder gebruik reinigt.
- Veeg metalen onderdelen na het schoonmaken af met een in olie gedrenkte doek.

Opslag

- Reinig het toestel vóór elke opslag en vóór elk volgend gebruik.
- Bewaar het apparaat op een droge plaats en buiten het bereik van kinderen.

Afvalverwerkingsvoorschriften

De EU-richtlijn (2012-19-EU, WEEE) ter inzameling en verwerking van (oude) elektrische apparaten regelt de inzameling van oude elektrische en elektronische apparaten binnen de EU en is ook op nationaal niveau geratificeerd.

Alle WilTec-apparaten die onder de WEEE-richtlijn vallen zijn met het doorkruiste containersymbool aangeduid. Dit symbool geeft aan dat het apparaat niet met het huishoudelijk afval weggegooid mag worden.

Wiltec Wildanger GmbH is in het Duitse EAR-afvalregister geregistreerd onder het WEEE-registratienummer DE45283704.

Inzameling en verwerking van gebruikte elektrische en elektronische apparaten is toepasbaar in alle landen van de Europese Unie en overige landen die over een nationaal inzamel- en verwerkingssysteem beschikken. Het symbool dat op het apparaat of de verpakking ervan is afgebeeld, geeft aan dat het product niet met het huishoudelijke afval gecombineerd mag worden. Het product dient naar een afvalverwerkingslocatie te worden gebracht, waar het recyclen van elektrische en elektronische apparaten wordt verzorgd.

Met uw bijdrage aan het correct verwerken van elektrisch afval helpt u mee aan het beschermen van het milieu en de gezondheid van uw medemens. Milieu en gezondheid worden door het verkeerd verwerken van elektrisch afval in gevaar gebracht.

Eveneens helpt het recyclen van materialen het onnodig verbruik van grondstoffen te verminderen.

Verdere informatie over het recyclen van dit product verkrijgt u bij uw gemeente, op de website van de rijksoverheid en/of bij de verkoper waar u het product gekocht heeft.



Adres:
WilTec Wildanger Technik GmbH
Königsbenden 12 / 28
D-52249 Eschweiler

Belangrijk:

Het op welke manier dan ook kopiëren van deze handleiding en/of gebruik ervan voor commerciële doeleinden, is uitsluitend toegestaan met vooraf verkregen schriftelijke toestemming van WilTec Wildanger Technik GmbH.