

Gebruikershandleiding

In hoogte verstelbare schragen

61475



Afgebeeld product kan per model enigszins afwijken

Vóór ingebruikname de handleiding en veiligheidsvoorschriften lezen en toepassen

Onder voorbehoud van technische aanpassingen!

Vanwege constante technische ontwikkelingen kunnen afbeeldingen, het stappenplan en technische gegevens enigszins afwijken.



De informatie in dit document kan te allen tijde zonder aankondiging vooraf gewijzigd worden. Het is niet toegestaan dit document zonder schriftelijke toestemming vooraf te kopiëren of op welke manier dan ook (deels) te vermenigvuldigen. Alle rechten zijn voorbehouden.

WilTec Wildanger Technik GmbH is niet aansprakelijk voor eventuele fouten in deze gebruiksaanwijzing of de daaraan aangesloten overzichten en schema's.

Hoewel *WilTec Wildanger Technik GmbH* met de grootst mogelijke zorg deze gebruikershandleiding heeft samengesteld, zodat deze volledig, foutloos en actueel is, kunnen fouten niet uitgesloten worden. Heeft u een fout in deze handleiding ontdekt of wilt u ons een tip ter verbetering meedelen, dan verneemen wij deze graag van u.

U kunt een e-mail sturen aan het onderstaand e-mailadres:

service@wiltec.info

of gebruik het contactformulier op onze website:

<https://www.wiltec.de/contacts/>

De actuele versie van deze handleiding is in meerdere talen te vinden in onze webshop:

<https://www.wiltec.de/docsearch>

Ons postadres is:

WilTec Wildanger Technik GmbH
Königsbenden 12
52249 Eschweiler
Duitsland

Indien u een product wilt terugsturen ter reclamatie, reparatie, ruiling of om welke reden dan ook, verzoeken wij u het onderstaand adres te gebruiken. Let op! Om een snelle afhandeling van uw retourzending of ruiling te kunnen verwezenlijken, verzoeken wij u in elk geval ons Serviceteam te contacteren alvorens u het product terugzendt. Gebruik hiervoor het onderstaand adres en/of contactgegevens.

Retouren
WilTec Wildanger Technik GmbH
Königsbenden 28
52249 Eschweiler

E-mail: **service@wiltec.info**
Tel: +49 2403 55592-0 - Fax: +49 2403 55592-15



Inleiding

Wij danken u voor de aanschaf van dit hoogwaardig product. Om het risico op ongelukken en letsel zo veel mogelijk uit te sluiten, verzoeken wij u te allen tijde de basisveiligheidsvoorschriften in acht te nemen bij ingebruikname van dit product. Leest u alstublieft deze gebruikershandleiding zorgvuldig door en stel zeker dat u de inhoud ervan begrepen heeft.









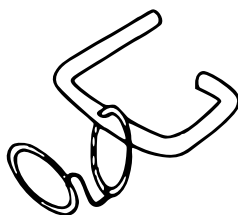
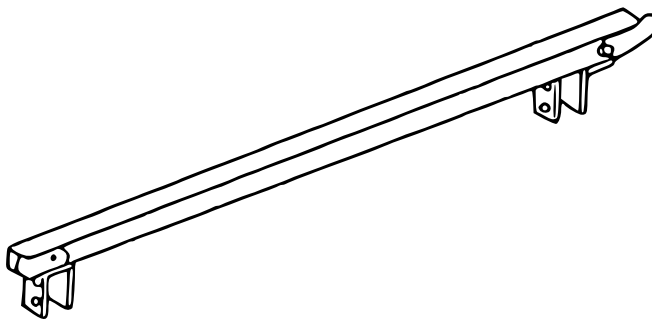
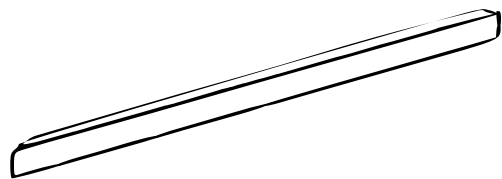
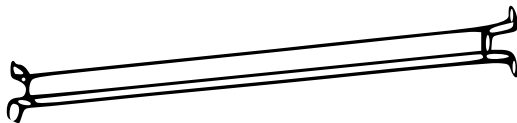
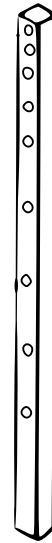
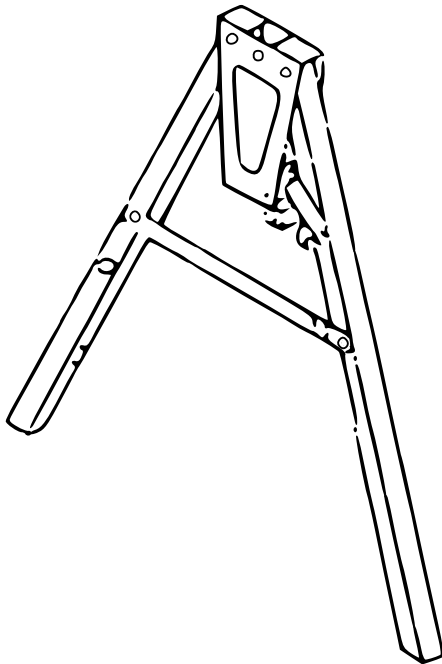

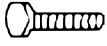
Bewaar deze handleiding zorgvuldig.

Veiligheidsaanwijzingen

- Zorg ervoor dat de schraag op een rechte, stabiele en vaste ondergrond staat dat het gewicht van de schraag kan dragen. Pallets, dozen, (bakstenen) en soortgelijke objecten mogen niet als ondergrond worden gebruikt.
- Zorg ervoor dat de schraag goed vastgezet is en alle schroefverbindingen correct bevestigd zijn.
- Controleer voor ieder gebruik alle componenten van het toestel op schade en andere gebreken die een veilig gebruik van de bok zouden kunnen belemmeren. Indien delen van het toestel gebroken, kapot of defect zijn, dienen gerepareerd te worden voordat u de bok in gebruik neemt.
- De twee schragen moeten evenwijdig en evenredig aan elkaar worden opgesteld.
- De afstand tussen de twee schragen mag niet meer dan 2 m bedragen. Indien het object dat op de schragen gelegd wordt 4 m of langer is, dienen 3 schragen gebruikt te worden.
- De maximale draagcapaciteit mag niet overschreden worden.
- Zorg ervoor dat de last of het object gelijkmatig op de schragen verdeeld wordt.
- Zorg ervoor dat de te ondersteunen objecten minstens 20 cm boven de steunbalk uitsteken. De objecten dienen stevig vastgezet te worden, zodat deze niet kunnen omdraaien, vallen, omhoogkomen of verschuiven. Zorg ervoor dat de objecten niet te veel buigen.
- Bij sterke wind moeten de objecten van de schragen afgenomen worden of de schragen volledig gedemonteerd worden.
-  **Let op!** Behoud het evenwicht wanneer u met de schragen werkt. **Valgevaar!**

Onderdelenlijst



Nr.	Betekening/afbeelding	Aant.
1	Schroeven M×45 	4
2	Sluitringen M8 	8
3	Moeren M8 	4
4	Schroeven 6×35 	8
5	Sluitringen M6 	16
6	Moeren M6 	8
7	Schroeven 5×15 	2
8	Schroeven M5×15 	2
9	Sluitringen M5 	8
10	Moeren M5 	4

Montage

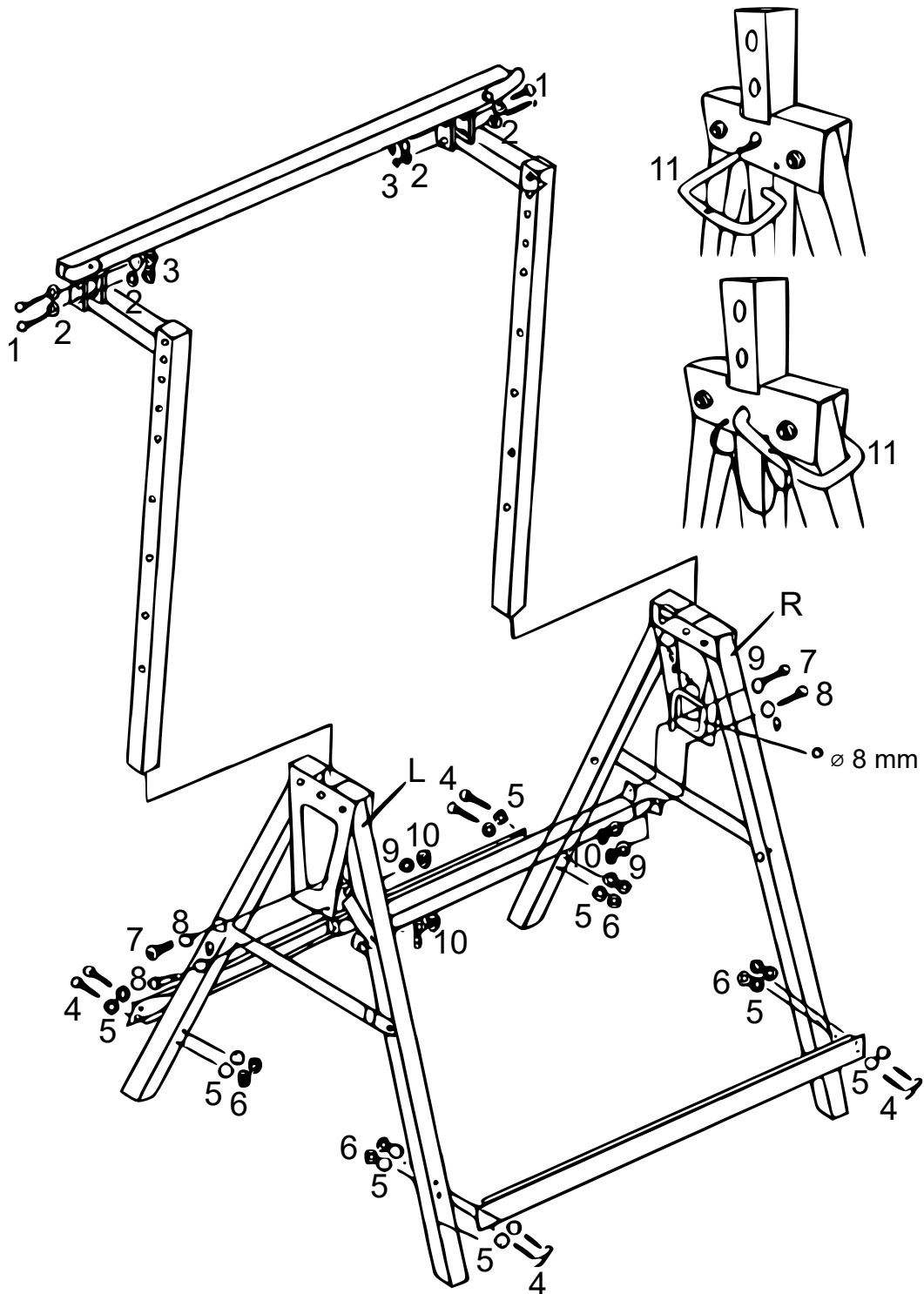

Belangrijk:

Het op welke manier dan ook kopiëren van deze handleiding en/of gebruik ervan voor commerciële doeleinden, is uitsluitend toegestaan met vooraf verkregen schriftelijke toestemming van *WilTec Wildanger Technik GmbH*.