

Bedienungsanleitung

Halbautomatische Campingwaschmaschine

62047

toboli



Abbildung ähnlich, kann je nach Modell abweichen

Bitte lesen und beachten Sie vor der Inbetriebnahme die Bedienungsanleitung und Sicherheitshinweise!

Technische Änderungen vorbehalten!

Durch stetige Weiterentwicklungen können Abbildungen, FunktionsSchritte und technische Daten geringfügig abweichen.



Die in diesem Dokument enthaltenen Informationen können sich jederzeit ohne vorherige Ankündigung ändern. Kein Teil dieses Dokuments darf ohne die vorherige schriftliche Einwilligung kopiert oder in sonstiger Form vervielfältigt werden. Alle Rechte bleiben vorbehalten.

Die WilTec Wildanger Technik GmbH übernimmt keine Haftung für eventuelle Fehler in diesem Benutzerhandbuch oder den Anschlussdiagrammen.

Obwohl die WilTec Wildanger Technik GmbH die größtmöglichen Anstrengungen unternommen hat, um sicherzustellen, dass dieses Benutzerhandbuch vollständig, fehlerfrei und aktuell ist, können Fehler nicht ausgeschlossen werden.

Sollten Sie einen Fehler gefunden haben oder uns einen Vorschlag zur Verbesserung mitteilen wollen, dann freuen wir uns darauf von Ihnen zu hören.

Schreiben Sie uns eine E-Mail an:

service@wiltec.info

oder verwenden Sie unser Kontaktformular:

<https://www.wiltec.de/contacts/>

Die aktuelle Version dieser Anleitung in mehreren Sprachen finden Sie in unserem Onlineshop unter:

<https://www.wiltec.de/docsearch>

Unsere Postadresse lautet:

WilTec Wildanger Technik GmbH
Königsbenden 12
52249 Eschweiler

Für die Rücksendung Ihrer Ware zum Umtausch, zur Reparatur oder für andere Zwecke verwenden Sie bitte die folgende Adresse. Achtung! Um einen reibungslosen Ablauf Ihrer Reklamation oder Ihrer Rückgabe zu gewährleisten, kontaktieren Sie vor der Rücksendung unbedingt unser Serviceteam.

Retourenabteilung
WilTec Wildanger Technik GmbH
Königsbenden 28
52249 Eschweiler

E-Mail: **service@wiltec.info**

Tel: +49 2403 55592-0

Fax: +49 2403 55592-15

Einleitung

Vielen Dank, dass Sie sich zum Kauf dieses Qualitätsproduktes entschieden haben. Um das Verletzungsrisiko zu minimieren, bitten wir Sie, stets einige grundlegende Sicherheitsvorkehrungen zu treffen, wenn Sie dieses Produkt verwenden. Bitte lesen Sie diese Bedienungsanleitung sorgfältig durch und vergewissern Sie sich, dass Sie sie verstanden haben.

Bewahren Sie diese Bedienungsanleitung gut auf.

Teile und ihre Bezeichnung

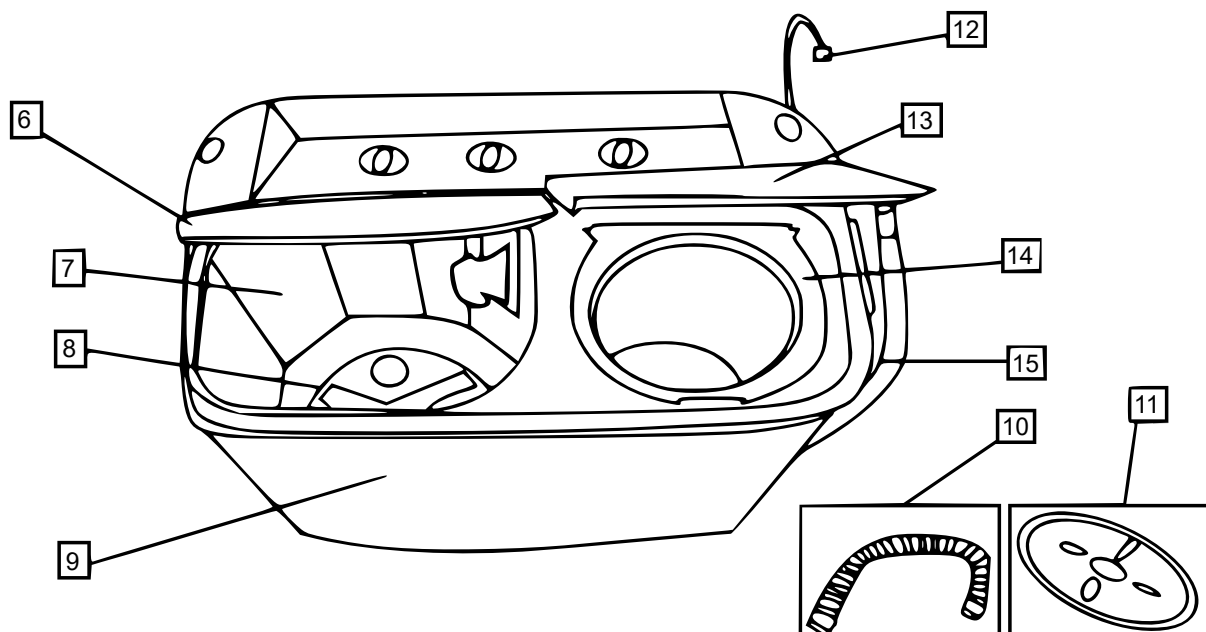
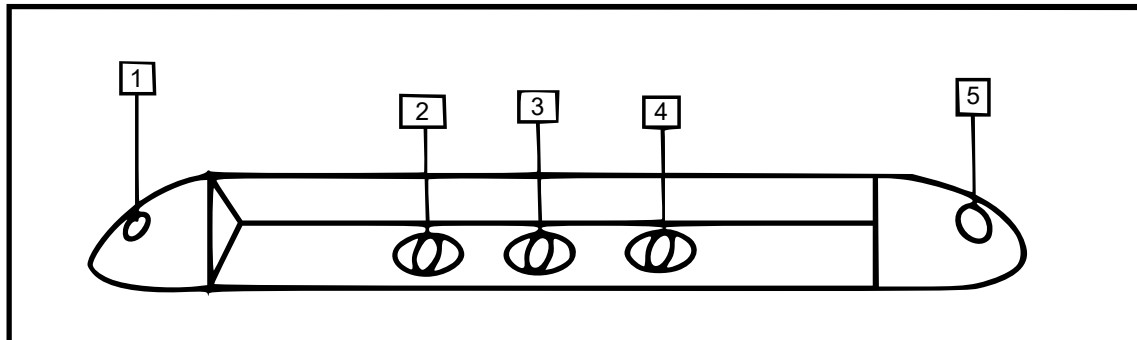

Nr.	Bezeichnung	Nr.	Bezeichnung
1	Waschwassereinlass	9	Äußeres Gehäuse
2	Washzeitregler	10	Wassereinlassschlauch
3	Waschwahlschalter	11	Sicherheitsabdeckung
4	Schleuderzeitvorwahl	12	Netzkabel
5	Schleuderwassereinlass	13	Schleuderabdeckung
6	Waschabdeckung	14	Innere Schleuderabdeckung
7	Waschbottich	15	Ablaufschlauch
8	Rüttler		

Warnung

<p>Im Falle einer Beschädigung des Steckeroberteils oder des Netzkabels darf die Reparatur nur durch den Hersteller oder einen autorisierten Servicepartner durchgeführt werden. Das Produkt muss vor der erneuten Verwendung instandgesetzt werden.</p>	<p>Schließen Sie das Gerät nicht zusammen mit anderen Geräten an eine Steckdose an. Verwenden Sie nur eine direkte Stromquelle. Halten Sie die Steckdosen sauber.</p>
<p>Erlauben Sie Kindern nicht, in der Nähe des Geräts zu spielen.</p>	<p>Niemals die Hand in die Wanne halten, während die Maschine läuft!</p>
<p>Halten Sie die Maschine von wärmeerzeugenden Geräten und direkter Sonneneinstrahlung fern.</p>	<p>Waschen Sie keine mit Benzin und organischen Lösungsmitteln getränkte Wäsche.</p>
<p>Stellen Sie keine schweren Gegenstände auf die Maschine.</p>	<p>Waschen Sie keine wasserdichte Kleidung wie Regenmäntel. In der Schleuderwanne können ungewöhnliche Vibrationen auftreten.</p>
<p>Stellen Sie die Maschine auf einen ebenen und festen Untergrund!</p>	
<ul style="list-style-type: none"> • Ein Austausch des Netzkabels darf nur von einem Fachelektriker durchgeführt werden. • Dieses Gerät ist nicht für die Verwendung durch Personen (einschließlich Kinder) mit eingeschränkter körperlicher, sinnlicher oder geistiger Leistungsfähigkeit sowie mangelnder Erfahrung und Kenntnis bestimmt, es sei denn, sie werden von einer für ihre Sicherheit verantwortlichen Person beaufsichtigt oder angewiesen. • Verhindern Sie, dass die Eintrittsöffnung von einem Teppich oder von Teppichboden blockiert wird. 	

Betrieb

Vorbereitung vor dem Waschen

1. Legen Sie den Ablaufschlauch in den Ablauf, damit das abgeführte Wasser ablaufen kann.
2. Schließen Sie das Netzkabel an das Stromnetz an, überprüfen Sie aber unbedingt zuerst, ob die Spannung mit den Angaben auf dem Typenschild des Geräts übereinstimmt. Es muss ein europäischer Stecker mit zwei Rundstiften verwendet werden.
3. Stecken Sie den Wasserzulaufschlauch in den Wasserzulaufanschluss.
4. Wählen Sie den Wasserstand entsprechend der Wäschemenge anhand der Wasserstandsmarkierung.
5. Die Waschtemperatur ist abhängig von der Temperatur des verwendeten Wassers. Die Maschine heizt das Wasser nicht selbständig auf.

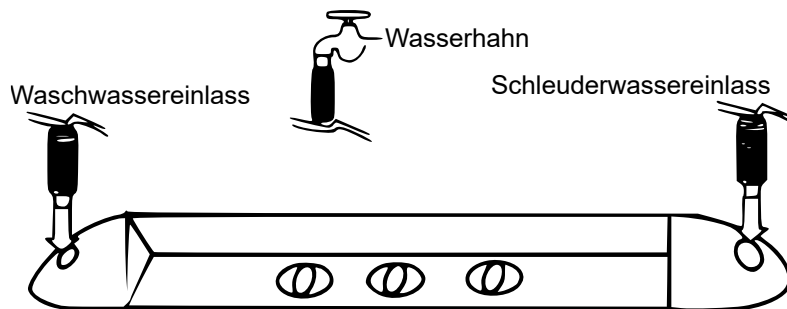

Waschverfahren

Waschen

- Wassereinlass **(2)**: Drehen Sie den Wasserhahn **(1)** wie gewünscht auf.
- Fügen Sie Wasser und gelöstes Reinigungsmittel hinzu, damit das Wasser den erforderlichen Stand erreicht. Bedienen Sie die Maschine, um das Wasser mit dem Reinigungsmittel durch Drehen des Waschknopfs gleichmäßig durchzurühren.
- Geben Sie die Wäsche hinein.
- Wählen Sie die Waschdauer entsprechend dem Wäschegewicht.
- Wählen Sie die Waschart (normal/stärker) entsprechend dem Wäschegewicht. Stellen Sie nach jedem Ende eines Waschvorgangs den Waschwahlschalter auf Entleeren.

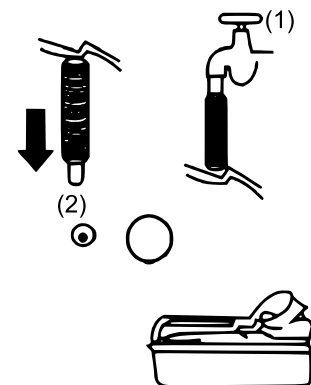

Wasser ablaufen lassen

Da die Waschmaschine über eine Entleerungspumpe verfügt, fließt das Wasser schneller, wenn Sie den Entleerungsschalter auf Entleeren drehen. Stellen Sie sicher, dass Sie den Entleerungsschalter sofort wieder auf Normal zurückdrehen, wenn das Wasser vollständig aus dem Waschbottich abgeflossen ist.

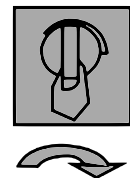

Mittlerer Schleudergang (Entfernen von Reinigungsmittel/Trocknung)

- Nehmen Sie die Wäsche aus der Waschwanne und legen Sie sie in die Schleuderwanne.
- Schleudern, um gelöstes Reinigungsmittel zu entfernen.
- Wäsche gleichmäßig in der Schleuderwanne verteilen, nicht die ganze Wäsche auf einer Seite aufeinanderlegen; eine ungleich gefüllte Schleuderwanne kann zu ungewöhnlichen Schwingungen und Geräuschen führen.
- Legen Sie die Sicherheitsabdeckung auf die Wäsche und drücken Sie sie kräftig nach unten.
- Nach dem Spülen die äußere Abdeckung der Schleuderwanne schließen und 1 min lang schleudern.

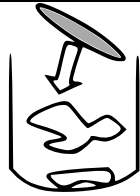

Sicherheitsabdeckung auflegen

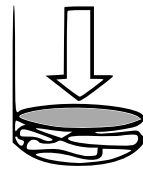

Kräftig nach unten drücken

Hinweis: Sollte eine ungleich verteilte Wäsche zu einer Belastung der Schleuderwanne führen und sollten dadurch ungewöhnliche Geräusche auftreten, verteilen Sie die Wäsche gleichmäßiger in der Wanne.

Weichspülung

- Legen Sie die Wäsche in die Waschwanne und wählen Sie eine geeignete Waschart.
- Wählen Sie den Wasserstand entsprechend der Wäschemenge.
- Spülen: Stellen Sie die Zeitvorwahl auf einen Bereich von 0–5 min ein und lassen Sie das Gerät spülen.

Trockenschleudern

- Ordnen Sie die Wäsche gleichmäßig in der Schleuderwanne an. Vermeiden Sie es, die Wäsche auf einer Seite aufzustapeln. Eine ungleichmäßig befüllte Schleuderwanne verursacht ungewöhnliche Geräusche, und die Wäsche muss dann neu verteilt werden.
- Drücken Sie die Wäsche fest nach unten und legen Sie die Sicherheitsabdeckung darauf.
- Wählen Sie eine geeignete Schleuderdauer entsprechend der Wäschemenge (möglich sind die Einstellungen 1 min, 3 min und 5 min).

Anleitung zur richtigen Dosierung von Waschmittel

Schritt 1: Waschmitteltyp und Beladungsmenge bestimmen

Bevor Sie Ihre Waschmaschine beladen, ist es wichtig, den Waschmitteltyp und die Beladungsmenge zu bestimmen. Lesen Sie die Anweisungen auf der Verpackung Ihres Waschmittels, um die richtige Menge für Ihre Waschmaschine zu ermitteln. Beachten Sie auch die Angaben zur Härte des Wassers, da dies die Dosierung beeinflussen kann.

Schritt 2: Dosierungsempfehlungen beachten

Die meisten Waschmittelverpackungen enthalten Dosierungsempfehlungen für verschiedene Beladungsgrößen und Verschmutzungsgrade. Verwenden Sie die folgenden Richtlinien als Orientierung:

Leicht verschmutzte Kleidung und kleine Beladung: Verwenden Sie die niedrigste empfohlene Dosierung.

Normal verschmutzte Kleidung und Standardbeladung: Befolgen Sie die Dosierungsempfehlungen auf der Verpackung.

Stark verschmutzte Kleidung und große Beladung: Erhöhen Sie die Dosierung leicht, aber überschreiten Sie nicht die maximal empfohlene Menge.

Schritt 3: Flüssig- oder Pulverwaschmittel verwenden

Flüssigwaschmittel sind in der Regel konzentrierter als Pulverwaschmittel. Wenn Sie Flüssigwaschmittel verwenden, benötigen Sie möglicherweise weniger Produkt als bei Pulverwaschmitteln. Befolgen Sie immer die Dosierungsanweisungen für das spezifische Produkt, das Sie verwenden.

Schritt 4: Dosierhilfen verwenden

Einige Waschmittelmarken bieten Dosierhilfen an, wie zum Beispiel Dosierkugeln oder -kappen. Diese Hilfsmittel erleichtern das genaue Abmessen der Waschmittelmenge und können dabei helfen, Überdosierungen zu vermeiden.

Schritt 5: Vorbehandlung bei Flecken

Bei hartnäckigen Flecken empfiehlt es sich, die betroffenen Stellen vor der Waschmaschinenladung vorzubehandeln. Folgen Sie den Anweisungen des Waschmittelherstellers oder verwenden Sie spezielle Fleckentferner, um beste Ergebnisse zu erzielen.

Schritt 6: Wartung der Waschmaschine

Achten Sie darauf, regelmäßig die Waschmaschine zu warten und zu reinigen. Ablagerungen von Waschmittelrückständen können sich im Laufe der Zeit ansammeln und die Waschleistung beeinträchtigen. Beachten Sie hierzu die Wartungshinweise in der Anleitung.

Indem Sie diese Schritte befolgen, können Sie sicherstellen, dass Sie Ihr Waschmittel effizient und umweltfreundlich dosieren. Eine angemessene Dosierung sorgt nicht nur für saubere Wäsche, sondern hilft auch, Verschwendung zu reduzieren und die Umweltbelastung zu minimieren.

Bitte beachten Sie, dass die genauen Dosierungsanweisungen von Waschmittel zu Waschmittel variieren können. Es ist daher wichtig, die Angaben auf der Verpackung Ihres spezifischen Waschmittels genau zu lesen und zu befolgen.

Bei sehr kalthaltigem Wasser und sehr schmutziger Wäsche kann es sinnvoll sein Waschsoda oder Entkalker zusätzlich zu verwenden, um eine Verkalkung der Waschmaschine zu verhindern und ein gutes Waschergebnis zu erzielen

Wartung

Ziehen Sie vor der Entleerung den Netzstecker. Nach jedem Gebrauch bleiben Flusen im Flusenfilter zurück. Diese Filter müssen häufig gereinigt werden, damit die Leistung der Maschine erhalten bleibt.

Reinigung des gesamten Geräts

- Reinigen Sie das Gerät mit einem weichen, feuchten Tuch.
- Sprühen Sie kein Wasser direkt auf das Gerät.
- Wenn das Gerät allzu schmutzig ist, geben Sie neutrales Reinigungsmittel hinzu, um es zu reinigen.
- Verwenden Sie zur Reinigung des Geräts keine Reinigungsmittel auf Erdölbasis; diese können es außen angreifen.
- Entfernen Sie Waschmittelreste und Kalkablagerungen.

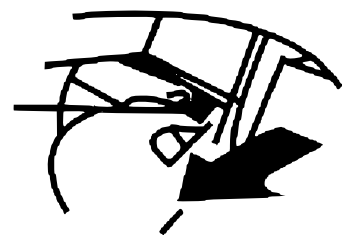

Reinigung des Flusensiebes

- Das Flusensieb (1) muss bei jedem Waschvorgang verwendet werden.
- Es muss immer sofort nach jedem Gebrauch gereinigt werden.
- Ausbau: Halten Sie den Filterrahmen wie im Bild gezeigt, drücken Sie ihn leicht nach unten und ziehen Sie ihn vom Filter ab.
- Reinigung: Waschen Sie den Filter mit klarem Wasser aus, wenn er noch nass ist. Lassen Sie ihn danach trocknen. Vermeiden Sie jedoch direkte Sonneneinstrahlung.
- Wiedereinbau: Setzen Sie den unteren Teil des Filterrahmens in den Schlitz ein und drücken Sie den Filter vorsichtig in Position.

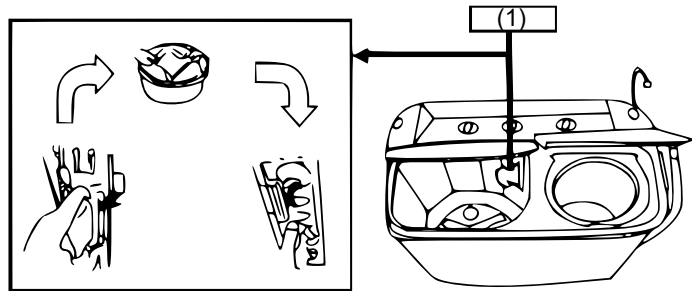

Fehlerbehebung

Bevor Sie einen Techniker anrufen oder Ihr Gerät zur Reparatur einschicken, lesen Sie bitte zuerst diese Fehlerbehebungsliste. Wenden Sie sich bei Fragen an den Hersteller oder einen autorisierten Servicepartner.

Problem	Mögliche Ursache/Lösungsvorschlag
Gerät funktioniert nicht	<ul style="list-style-type: none"> • Strom unterbrochen? • Netzkabel an einer Steckdose angeschlossen? • Hat sich etwas im Rüttler verheddert?
Nicht entleerbar	<ul style="list-style-type: none"> • Ablaufschlauch eingeführt? • Ablaufschlauch eingefroren? • Ablaufschlauch verstopft? • Wäschestücke aus der Schleuderwanne gefallen?
Ungewöhnliche Geräusche beim Waschen	<ul style="list-style-type: none"> • Lose Partikel in der Waschwanne?
Weniger Wasser in der Waschwanne	<ul style="list-style-type: none"> • Faltenbalg des Filters falsch montiert?
Ungewöhnliche Geräusche und heftige Schwingungen beim Schleudern	<ul style="list-style-type: none"> • Maschine auf einem ebenen, festen Untergrund aufgestellt? • Schleuderdeckel in die Schleuderwanne eingesetzt? • Wäschestücke aus der Schleuderwanne gefallen? • Zu viel Wäsche in der Schleuderwanne?

Achtung: Versuchen Sie nicht, die Maschine selbst instand zu setzen. Schalten Sie das Gerät aus oder ziehen Sie den Netzstecker, nachdem der Waschgang beendet ist.



Technische Eigenschaften

Stromversorgung	230 V, 50 Hz
Leistungsaufnahme (W)	250
Höchstefüllmenge (kg)	3,5
Wasserverbrauch/Waschgang (ℓ)	15–45
Umdrehungszahl (U_{\min})	270 (bei 2 kg Wäsche)
Länge des Kabels (m)	1,7
Schutzklasse	Intervall / IPX4
Gewicht (kg)	13,5
Abmessungen (cm)	61 × 37 × 73 (Höhe bei geöffnetem Deckel: 94)
Schleuderzeitgeber (min)	0–5
Waschzeitgeber (min)	0–15

Vorschriften zur Entsorgung

Die EU-Richtlinie über die Entsorgung von Elektro-Altgeräten (WEEE, 2012/19/EU) wurde mit dem Elektro-Gesetz umgesetzt.

Alle von der WEEE betroffenen WilTec Elektro-Geräte, sind mit dem Symbol einer durchgestrichenen Mülltonne gekennzeichnet worden. Dieses Symbol besagt, dass dieses Gerät nicht über den Hausmüll entsorgt werden darf.

Bei der deutschen Registrierungsstelle EAR hat sich die Firma WilTec Wildanger Technik GmbH unter der WEEE-Registrierungsnummer DE45283704 registrieren lassen.

Entsorgung von gebrauchten elektrischen und elektronischen Geräten (Anzuwenden in den Ländern der Europäischen Union und anderen europäischen Ländern mit einem separaten Sammelsystem für diese Geräte). Das Symbol auf dem Produkt oder seiner Verpackung weist darauf hin, dass dieses Produkt nicht als normaler Haushaltsabfall zu behandeln ist, sondern an einer Annahmestelle für das Recycling von elektrischen und elektronischen Geräten abgegeben werden muss. Durch Ihren Beitrag zum korrekten Entsorgen dieses Produkts schützen Sie die Umwelt und die Gesundheit Ihrer Mitmenschen. Umwelt und Gesundheit werden durch falsches Entsorgen gefährdet.



Materialrecycling hilft den Verbrauch von Rohstoffen zu verringern.

Weitere Informationen über das Recycling dieses Produkts erhalten Sie von Ihrer Gemeinde, den kommunalen Entsorgungsbetrieben oder dem Geschäft, in dem Sie das Produkt gekauft haben.

Anschrift:
WilTec Wildanger Technik GmbH
Königsbenden 12 / 28
D-52249 Eschweiler

Wichtiger Hinweis:

Nachdruck, auch auszugsweise, und jegliche kommerzielle Nutzung, auch von Teilen der Anleitung, nur mit schriftlicher Genehmigung, der WilTec Wildanger Technik GmbH.