

Manual de instrucciones

Lavadora semiautomática

62047

toboli



Imágenes similares, pueden variar según el modelo

Lea atentamente las instrucciones de funcionamiento e indicaciones de seguridad contenidas en este manual antes de usar por primera vez el dispositivo.

Queda reservado el derecho a modificaciones técnicas.

A través de un proceso de mejora continua, imágenes, pasos a seguir y datos técnicos pueden verse afectados y variar ligeramente.



Las informaciones contenidas en este documento pueden ser en cualquier momento y sin previo aviso modificadas. Ninguna parte de este documento puede ser, sin autorización previa y por escrito, copiada o de otro modo reproducida. Quedan reservados todos los derechos.

La empresa WilTec Wildanger Technik GmbH no asume ninguna responsabilidad sobre posibles errores contenidos en este manual de instrucciones o en el diagrama de conexión del dispositivo.

A pesar de que la empresa WilTec Wildanger Technik GmbH ha realizado el mayor esfuerzo posible para asegurarse de que este manual de instrucciones sea completo, preciso y actual, no se descarta que pudieran existir errores.

En el caso de que usted encontrara algún error o quisiera hacernos una sugerencia para ayudarnos a mejorar, estaremos encantados de escucharle.

Envíenos un e-mail a:

service@wiltec.info

o utilice nuestro formulario de contacto:

<https://www.wiltec.de/contacts/>

La versión actual de este manual de instrucciones disponible en varios idiomas la puede encontrar en nuestra tienda online:

<https://www.wiltec.de/docsearch>

Nuestra dirección postal es:

WilTec Wildanger Technik GmbH
Königsbenden 12
52249 Eschweiler

Para la devolución de su mercancía en caso de cambio, reparación u otros fines, utilice la siguiente dirección. ¡Atención! Para garantizar un proceso de reclamación o devolución libre de complicaciones, por favor, póngase en contacto con nuestro equipo de atención al cliente antes de realizar la devolución.

Departamento de devoluciones
WilTec Wildanger Technik GmbH
Königsbenden 28
52249 Eschweiler

E-mail: **service@wiltec.info**

Tel: +49 2403 55592-0

Fax: +49 2403 55592-15

Introducción

Muchas gracias por haberse decidido a comprar este producto de calidad. Para minimizar el riesgo de lesiones, le rogamos que tome algunas medidas básicas de seguridad siempre que usted utilice este dispositivo. Por favor, lea detenidamente y al completo este manual de instrucciones y asegúrese de haberlo entendido.





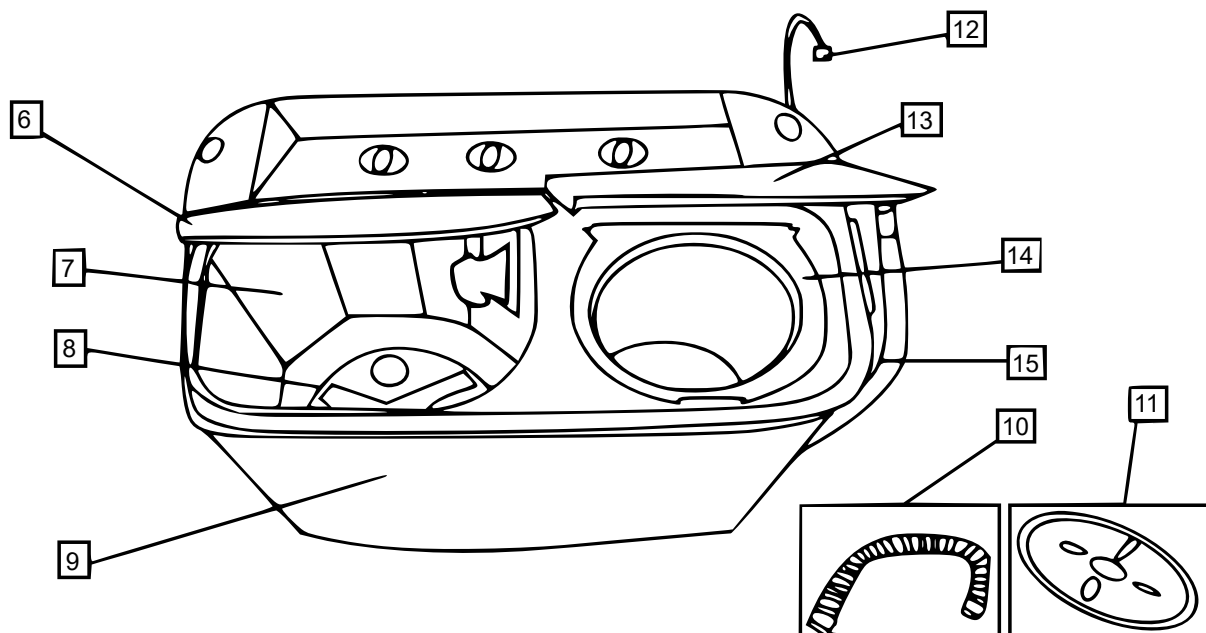
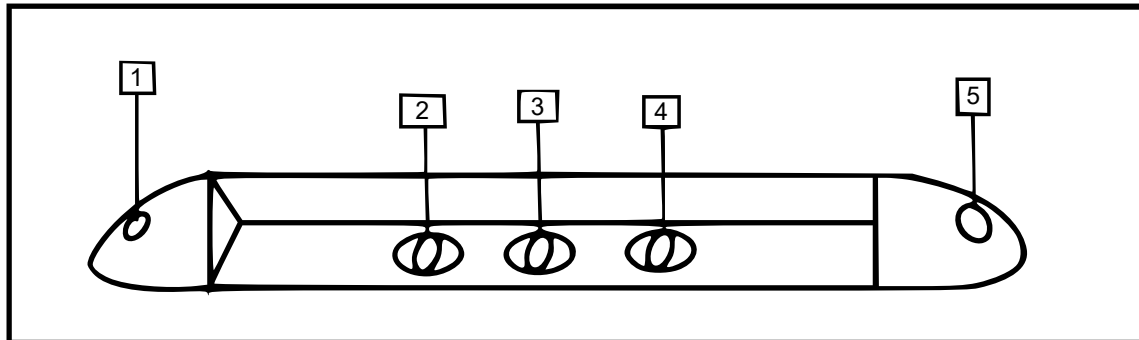

Guarde bien este manual de instrucciones.

Componentes y sus denominaciones

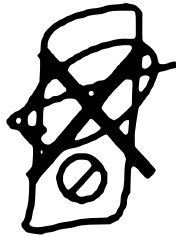
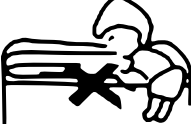

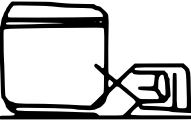
Nº	Denominación	Nº	Denominación
1	Entrada de agua	9	Cuerpo exterior
2	Temporizador de lavado	10	Manguera de entrada de agua
3	Selector de lavado	11	Cubierta de seguridad
4	Temporizador de centrifugado	12	Cable de alimentación
5	Entrada de agua centrifugado	13	Tapa de centrifugado
6	Tapa de lavado	14	Tapa de centrifugado interior
7	Tambor de lavado	15	Manguera de drenaje
8	Pulsador		

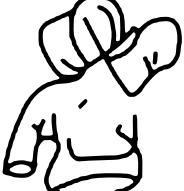
Advertencia

<p>En caso de que la parte superior del enchufe o el cable de red estuvieran dañados, su reparación solo puede ser efectuada por el fabricante o un servicio técnico autorizado. El producto ha de estar reparado antes de ser utilizado de nuevo.</p>	 <p>No conecte a un mismo enchufe diferentes dispositivos eléctricos. Utilice solamente una fuente de corriente directa. Mantenga la toma de corriente limpia.</p> 
<p>No permita que los niños jueguen cerca del dispositivo.</p>	 <p>No introduzca nunca la mano en el tambor mientras el dispositivo está trabajando.</p> 
<p>Mantenga la lavadora alejada de dispositivos que generen calor y de la radiación solar directa.</p>	 <p>No lave ropa sucia que esté impregnada de gasolina o disolventes orgánicos.</p> 
<p>No coloque ningún objeto pesado encima de la lavadora.</p>	 <p>No lave ropa impermeable, como chubasqueros. En el tambor de centrifugado podrían producirse vibraciones anormales.</p> 
<p>¡Coloque la lavadora sobre una superficie plana y estable!</p> 	
<ul style="list-style-type: none"> • La sustitución del cable de alimentación solo puede realizarse por un electricista cualificado. • Este dispositivo no está destinado a ser utilizado por personas (incluidos niños) con capacidades físicas o sensoriales limitadas o con discapacidad intelectual, así como por parte de personas con falta de experiencia y conocimientos, a menos que fueran supervisados o instruidos por una persona responsable. • Evite que la alfombra bloquee el orificio de entrada. 	

Funcionamiento

Preparación antes del lavado

1. Coloque la manguera de desagüe en el drenaje para que el agua pueda salir.
2. Conecte el cable de alimentación a la corriente, antes de todo, compruebe que el voltaje de red se corresponde con la placa de identificación del dispositivo. Debe de utilizarse un enchufe europeo estándar redondo de dos clavijas.
3. Conecte la manguera de entrada de agua a la conexión de entrada de agua.
4. Elija el nivel de agua de acuerdo a la cantidad de ropa que vaya a lavar ayudándose de las marcas de nivel.

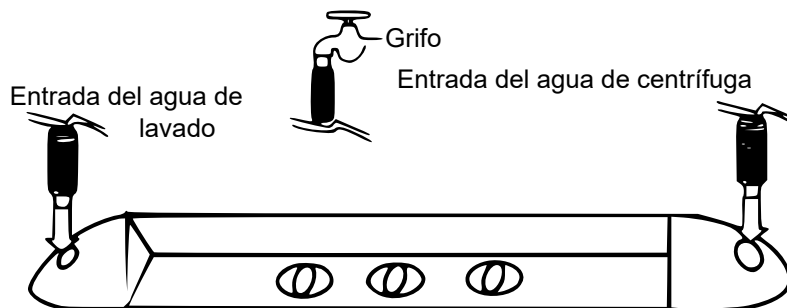

Proceso de lavado

Lavar

- Entrada del agua **(2)**: Coloque el grifo **(1)** en la posición deseada.
- Añada agua y detergente disuelto para que el agua alcance el nivel previsto. Ponga a funcionar la máquina para agitar el detergente uniformemente girando el botón de lavado.
- Introduzca la ropa sucia.
- Seleccione el tiempo de lavado de acuerdo al peso de la ropa sucia.
- Seleccione el tipo de lavado (normal/intenso) de acuerdo al peso de la ropa sucia. Al final de cada proceso de lavado, coloque el interruptor de selección de lavado en la posición vaciado.

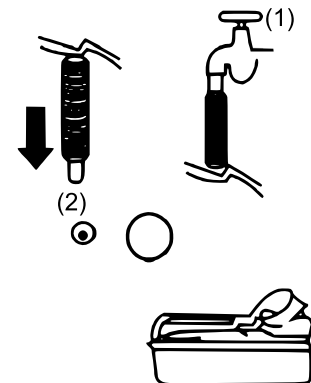

Desaguar

Dado que la lavadora dispone de una bomba de vaciado, el agua fluye rápidamente cuando usted gira el interruptor de desagüe y lo coloca en la posición "vaciado". Asegúrese de que usted pone inmediatamente, tras haberse vaciado por completo de agua el tambor de la lavadora, el interruptor de desagüe de nuevo en la posición "normal".

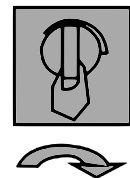

Centrifugado medio (eliminación de detergente/secado)

- Mueva la colada del tambor de lavado al de centrifugado.
- Centrifugar para eliminar el detergente disuelto.
- Organice la ropa bien repartida en el tambor de centrifugado, no la apile toda a un lado. Un tambor de centrifugado desequilibrado puede causar vibraciones y ruidos inusuales.
- Coloque la tapa de seguridad y apriete bien la ropa hacia abajo.
- Tras el aclarado, cierre la tapa exterior del tambor de centrifugado y centrifugue durante 1 min.

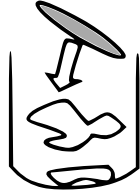

Colocar la tapa de seguridad

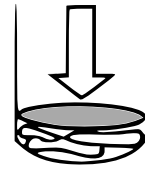

Bien apretar

Nota: Reorganice de nuevo la colada dentro del tambor si se produjeran ruidos inusuales debido a una carga desequilibrada en su interior.

Aclarado suave

- Coloque la ropa sucia en el tambor de lavado y seleccione el tipo de lavado adecuado.
- Seleccione el nivel de agua de acuerdo a la cantidad de ropa.
- Aclarar: Ajuste el temporizador a un rango de 0 a 5 min y deje que el dispositivo aclare.

Centrifugar

- Organice la ropa bien repartida en el tambor de centrifugado. Evite apilarla toda a un lado. Un tambor de centrifugado desequilibrado puede causar vibraciones o ruidos inusuales y, entonces, es necesario volver a organizar la ropa en el interior.
- Apriete bien la ropa hacia abajo y coloque la tapa de seguridad.
- Seleccione la duración del centrifugado de acuerdo a la cantidad de ropa (posible 1 min, 3 min, 5 min).

Mantenimiento

Desconecte el enchufe de la corriente antes del desagüe. Después de cada uso, la pelusa se queda en el filtro de fibras. Estos filtros deben limpiarse con frecuencia para que la máquina mantenga su máximo rendimiento.

Limpieza general de la máquina

- Limpie la máquina con un paño suave y húmedo.
- No pulverice agua directamente sobre la máquina.
- Si la máquina está demasiado sucia, añada detergente neutro para limpiarla.
- Para la limpieza no utilice limpiadores con base de aceite, ya que afectarán a la apariencia de la máquina.

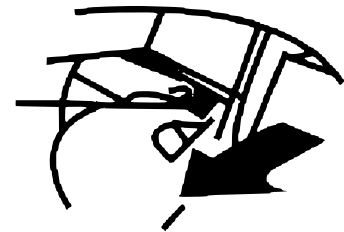

Limpieza del filtro de fibras

- El filtro de fibras **(1)** ha de ser utilizado durante cualquiera de las fases de lavado.
- El filtro ha de limpiarse inmediatamente después de cada uso.
- Desmontaje del filtro de fibras: Sujete el marco del filtro como se muestra en la imagen, empujelo ligeramente hacia abajo y sáquelo del marco del filtro.
- Limpieza del filtro: Lave el filtro con agua limpia mientras todavía esté mojado. Séquelo después de haberlo lavado. Evite para ello la luz solar directa.
- Instalación del filtro: Inserte la parte inferior del marco del filtro en la ranura y empuje cuidadosamente el filtro hasta su posición.

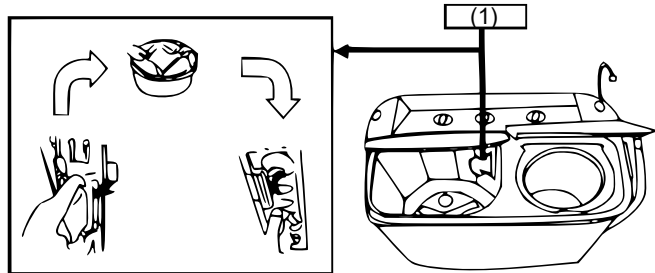

Solución de problemas

Antes de llamar a un técnico o enviar su dispositivo para que sea reparado, lea esta lista de solución de problemas. Si tiene alguna pregunta, póngase en contacto con el fabricante o con un servicio técnico autorizado.

Problema	Posibles causas/soluciones
Lavadora no funciona	<ul style="list-style-type: none"> • ¿Corte de luz? • ¿Cable de alimentación enchufado? • ¿Pulsador enganchado?
No se puede vaciar	<ul style="list-style-type: none"> • ¿Manguera de desagüe bajada? • ¿Manguera de desagüe congelada? • ¿Manguera de desagüe bloqueada? • ¿Ropa caído del tambor de centrifugada?
Ruidos anormales al lavar	<ul style="list-style-type: none"> • ¿Partículas sueltas en el tambor de lavado?
Poca agua en el tambor de lavado	<ul style="list-style-type: none"> • ¿Fuelle del filtro mal montado?
Al centrifugar se producen ruidos y vibraciones inusuales	<ul style="list-style-type: none"> • ¿Máquina instalada sobre una superficie plana y firme? • ¿Tapa de centrifugado insertada en el tambor de centrifugado? • ¿Ropa caído del tambor de centrifugado? • ¿Demasiada ropa en el tambor de centrifugado?

Ojo: No intente reparar el dispositivo usted mismo. Desconecte el dispositivo o desenchúfelo de la toma de corriente después de que haya lavado o centrifugado.



Especificaciones técnicas

Alimentación	230 V, 50 Hz
Potencia absorbida (W)	250
Capacidad máx. de lavado (kg)	3,5
Consumo de agua/ciclo de lavado (ℓ)	15–45
Capacidad de centrifugado (1/min)	270 (carga de 2 kg)
Longitud del cable (m)	1,7
Clase de protección	Intervalo / IPX4
Peso (kg)	13,5
Dimensiones (cm)	61 × 37 × 73 (altura con la tapa abierta: 94)
Temporizador de lavado (min)	0–5
Temporizador de centrifugado (min)	0–15

Normativa sobre la gestión de residuos de aparatos eléctricos y electrónicos

Las directrices de la Unión Europea en materia de gestión de residuos de aparatos eléctricos y electrónicos (RAEE, 2012/19/EU) ya se aplican a lo establecido sobre este tipo de residuos.

Todos aquellos equipos y dispositivos de WilTec afectados por esta normativa han sido marcados con el símbolo de un contenedor de basura tachado. Este símbolo indica que el aparato no debe ser desechado a través de los residuos domésticos.

La empresa WilTec Wildanger Technik GmbH ha sido registrada bajo el número DE45283704 por el organismo competente alemán.

La gestión de residuos de aparatos eléctricos y electrónicos usados se realiza, en los países de la Unión Europea, a través de un sistema de recogida especial.

El símbolo que usted encontrará en el producto, o en su embalaje, señala que este no debe de ser desechado de manera normal a través de los residuos domésticos, sino que debe ser entregado para su reciclaje a través de un punto de recogida especial existente para estos aparatos. A través de su contribución con una correcta gestión de este tipo de residuos usted está apoyando y favoreciendo la conservación del medio ambiente y contribuyendo a preservar la salud de sus semejantes. Precisamente, salud y medio ambiente están amenazados por una incorrecta gestión de los residuos.



El reciclaje de materiales ayuda a reducir el consumo de materias primas.

Usted puede encontrar otras informaciones relativas al reciclaje de este producto a través de puntos de información en su municipio, del organismo encargado de la gestión de residuos existente en el mismo, o de la tienda donde usted ha adquirido dicho producto.

Domicilio social:
WilTec Wildanger Technik GmbH
Königsbenden 12 / 28
D-52249 Eschweiler

AVISO IMPORTANTE:



La reproducción total o parcial, así como cualquier uso comercial que se le pudiera dar a este manual, al todo o alguna de sus partes, solo mediante autorización escrita por parte de la empresa WilTec Wildanger Technik GmbH.