

## Istruzioni d'uso

### Lavatrice da campeggio semiautomatica 62047

# toboli



Immagine simile, può variare a seconda del modello

Prima della messa in funzione del dispositivo leggere e osservare le istruzioni per l'uso e le norme di sicurezza.

Con riserva di modifiche tecniche!

Come conseguenza del costante sviluppo del prodotto, illustrazioni, caratteristiche funzionali e i dati tecnici possono essere soggetti a leggere variazioni.



Le informazioni contenute in questo documento sono soggette a modifiche senza preavviso. Nessuna parte di questo documento può essere copiata o riprodotta in qualsiasi forma senza previo consenso scritto. Tutti i diritti sono riservati.

WilTec Wildanger Technik GmbH non si assume alcuna responsabilità per eventuali errori contenuti nel manuale per l'uso o negli schemi di collegamento.

Sebbene WilTec Wildanger Technik GmbH abbia perseguito ogni sforzo per garantire che il presente manuale utente sia completo, preciso e aggiornato, non si possono escludere errori.

Se riscontra un errore o vuole dare un suggerimento di miglioramento, saremo lieti di ascoltarvi.

È possibile inviare un'e-mail a:

[service@wiltec.info](mailto:service@wiltec.info)

o utilizzare il nostro modulo di contatto su:

<https://www.wiltec.de/contacts/>

La versione aggiornata di questo manuale in diverse lingue è disponibile sul nostro shop online:

<https://www.wiltec.de/docsearch>

Il nostro indirizzo postale è:

WilTec Wildanger Technik GmbH  
Königsbenden 12  
52249 Eschweiler

Per restituire la merce ai fini della sua sostituzione, riparazione o per altri scopi, si prega di utilizzare il seguente indirizzo. Attenzione! Per assicurare che la gestione del reclamo o la restituzione della merce si svolga senza problemi, si prega di contattare il nostro team di assistenza anticipatamente.

Reparto resi  
WilTec Wildanger Technik GmbH  
Königsbenden 28  
52249 Eschweiler

E-mail: **service@wiltec.info**

Tel: +49 2403 55592-0

Fax: +49 2403 55592-15

## Introduzione

Grazie per aver scelto di acquistare questo prodotto di qualità. Per ridurre al minimo il rischio di lesioni, vi chiediamo di prendere sempre alcune precauzioni di sicurezza basilari nell'impiego di questo prodotto. A tal fine, vi preghiamo di leggere attentamente le presenti istruzioni per l'uso e di assicurarvi di aver ben compreso il loro contenuto.





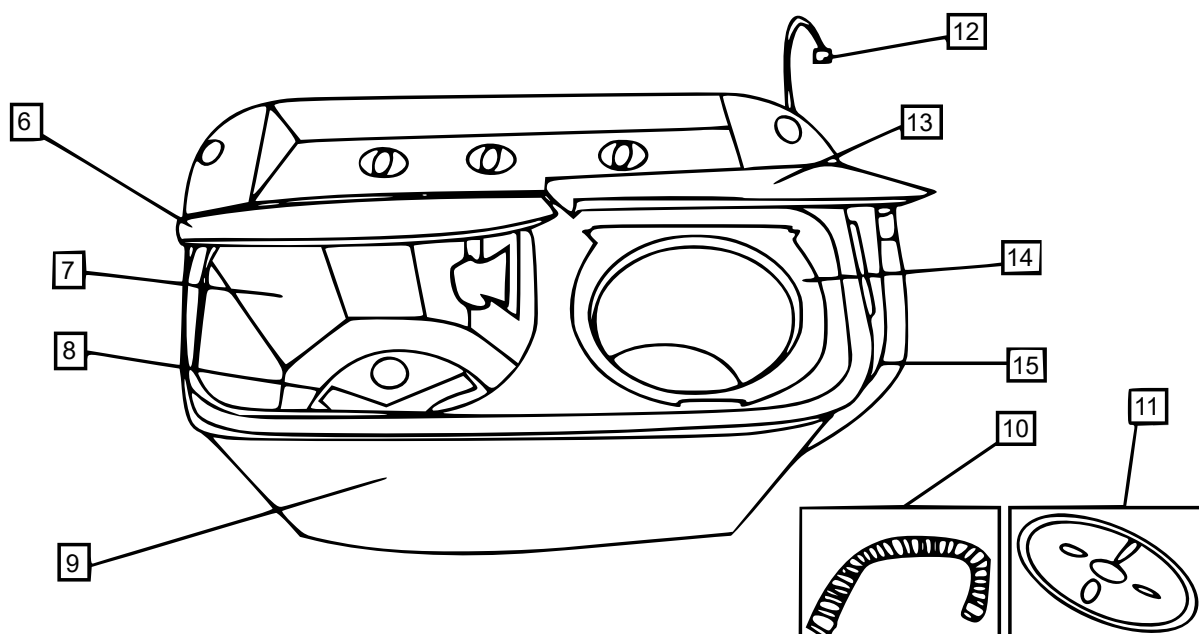
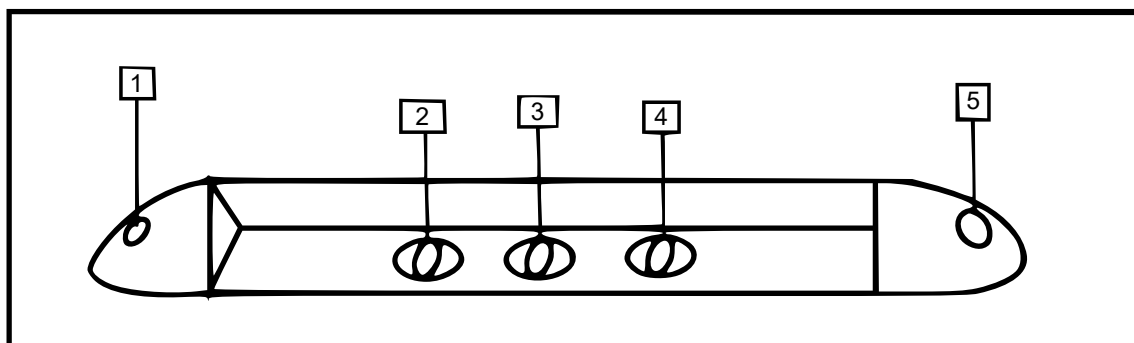

Conservate con cura questo manuale.

## Componenti principali e le loro denominazioni

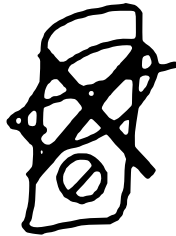
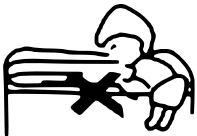

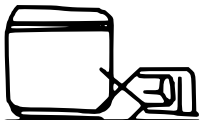
Nº	Denominazione	Nº	Denominazione
1	Ingresso acqua di lavaggio	9	Alloggiamento esterno
2	Timer per il lavaggio	10	Tubo di ingresso dell'acqua
3	Selettore del lavaggio	11	Coperchio di sicurezza
4	Timer della centrifuga	12	Cavo di alimentazione
5	Ingresso acqua della centrifuga	13	Coperchio vano centrifuga
6	Coperchio vano lavaggio	14	Coperchio interno della centrifuga
7	Cestello di lavaggio	15	Tubo di scarico
8	Pulsatore		

**Avvertenze**

<p>In caso di danni alla parte superiore della spina o del cavo di alimentazione, le riparazioni possono essere eseguite solo dal produttore o da un centro di assistenza autorizzato. Il prodotto deve essere riparato prima di essere riutilizzato.</p>	 <p>Non collegare la macchina e altri dispositivi elettrici a un'unica presa. Utilizzare solo una fonte di alimentazione diretta. Mantenere pulite le prese di corrente.</p> 
<p>Non permettere che i bambini giochino vicino al dispositivo.</p>	 <p>Non mettere mai la mano nella vasca durante il funzionamento!</p> 
<p>Tenere la macchina lontano da dispositivi che generano calore e dalla luce diretta del sole.</p>	 <p>Non lavare i vestiti imbevuti di benzina e solvente organico.</p> 
<p>Non collocare oggetti pesanti sulla macchina.</p>	 <p>Non lavare i vestiti idrorepellenti come gli impermeabili. Possono verificarsi vibrazioni anomale nel cestello della centrifuga.</p> 
<p>Posizionare la macchina su una superficie piana e solida!</p> 	
<ul style="list-style-type: none"> <li>• Il cavo di alimentazione deve essere collegato con il tipo "Y" e può essere cambiato solo dal produttore o da un centro di assistenza autorizzato.</li> <li>• Questo dispositivo non può essere usato da bambini e persone con ridotte capacità fisiche, sensoriali o mentali, o con mancanza di esperienza e conoscenza, a meno che non abbiano ricevuto istruzioni da una persona responsabile della loro sicurezza e siano sotto la sua supervisione.</li> <li>• Evitare che l'apertura di ingresso venga ostruita.</li> </ul>	

## Funzionamento

### Prima del lavaggio

- Collegare il tubo di drenaggio all'uscita per consentire lo scarico dell'acqua.
- Collegare il cavo di alimentazione alla rete elettrica. Verificare che la tensione corrisponda a quella indicata sulla targhetta del dispositivo. Si deve utilizzare una spina europea a due poli.
- Inserire il tubo flessibile nell'attacco per l'ingresso dell'acqua.
- Selezionare il livello dell'acqua in base alla quantità di bucato, utilizzando l'apposito indicatore.

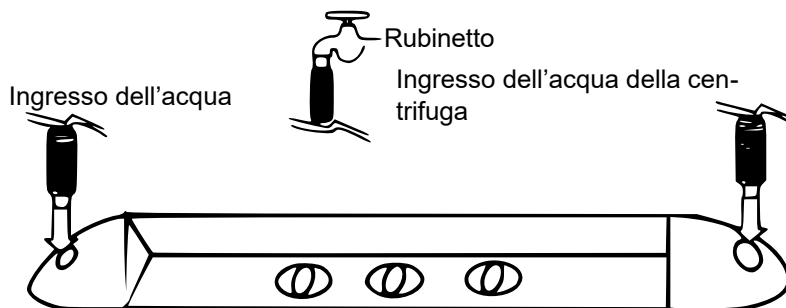

### Procedimento di lavaggio

#### Lavaggio

- Ingresso dell'acqua **(2)**: impostare il rubinetto **(1)** nella posizione desiderata.
- Aggiungere l'acqua e il detersivo in modo che l'acqua raggiunga il livello necessario. Azionare la macchina e girare la manopola di lavaggio, per mescolare l'acqua con il detersivo in modo uniforme.
- Mettere il bucato all'interno.
- Selezionare il tempo di lavaggio in base al peso della biancheria.
- Selezionare il tipo di lavaggio (Normale/Forte) in base al peso della biancheria. Al termine di ogni ciclo di lavaggio, impostare il selettore di lavaggio su "Svuota".

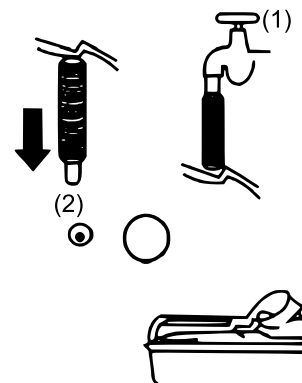

#### Scarico dell'acqua

Girando l'interruttore di scarico su "Svuota", l'acqua defluisce velocemente poiché la lavatrice dispone di una pompa di drenaggio. Riportare immediatamente l'interruttore di scarico su "Normale", una volta che lo svuotamento dell'acqua dal cestello di lavaggio è completato.

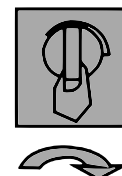

#### Ciclo di centrifuga medio (rimozione del detersivo/asciugatura)

- Spostare il bucato dal cestello di lavaggio a quello della centrifuga.
- Centrifugare per rimuovere il detersivo.
- Disporre il bucato in modo uniforme nella centrifuga senza sovrapporlo tutto da un lato. Un cestello di centrifuga sbilanciato può causare vibrazioni e rumori insoliti.
- Mettere il coperchio di sicurezza e premere bene il bucato.
- Dopo il risciacquo, chiudere il coperchio esterno della vasca di centrifuga e centrifugare per 1 min.

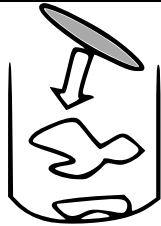

Posizionare il coperchio di sicurezza

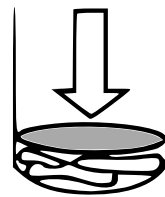

Premere bene

**Nota:** Se il bucato distribuito in modo non uniforme mette sotto sforzo il cestello centrifuga generando di conseguenza rumori insoliti, distribuire adeguatamente il bucato nel cestello.

### Risciacquo

- Mettere il bucato nella vasca di lavaggio e poi selezionare una modalità di lavaggio adeguata.
- Selezionare il livello dell'acqua in base alla quantità di biancheria.
- Risciacquo: impostare il timer su un intervallo di 0–5 min e lasciar eseguire il risciacquo.

### Centrifuga

- Disporre il bucato in modo uniforme nel vano centrifuga. Evitare di accumulare il bucato su un lato. Una vasca di centrifuga caricata in modo sbilanciato provoca rumori insoliti. In tal caso, risistemare il bucato.
- Premere bene il bucato e posizionare il coperchio di sicurezza sulla parte superiore.
- Selezionare un tempo di centrifuga adeguato in base alla quantità di biancheria (1 min, 3 min, 5 min).

## Manutenzione

Staccare la spina prima di svuotare la macchina. Dopo ogni utilizzo, la lanugine rimane nel filtro della lanugine. Questi filtri devono essere puliti frequentemente, affinché le prestazioni della macchina siano sempre alte.

### *Pulizia della lavatrice*

- Pulire la macchina con un panno morbido e umido.
- Non spruzzare acqua direttamente sulla macchina.
- Se la macchina è troppo sporca, aggiungere un detergente neutro per pulirla.
- Non utilizzare detersivi a base di petrolio per pulire la macchina, in quanto potrebbero causare danni estetici.



### Pulizia del filtro per lanugine

- Il filtro per la lanugine (1) deve essere utilizzato durante ogni fase di lavaggio.
- Deve essere sempre pulito subito dopo ogni utilizzo.
- Rimozione del filtro per la lanugine: Tenere il telaio del filtro come mostrato nell'immagine, premerlo leggermente verso il basso ed estrarlo dal filtro.
- Pulizia del filtro: Lavare il filtro con acqua pulita mentre è ancora bagnato. Asciugare dopo il trattamento, Evitare la luce diretta del sole.
- Installazione del filtro: Inserire la parte inferiore del telaio del filtro nella fessura e spingere delicatamente il filtro in posizione.

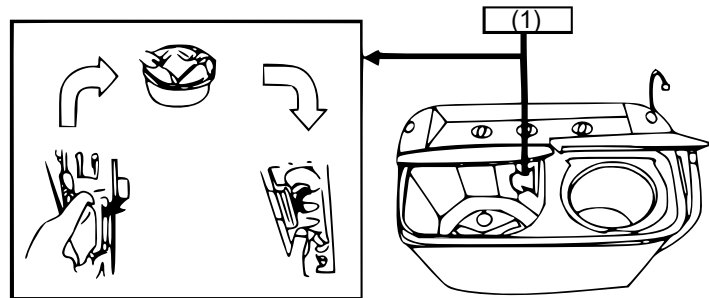

### Risoluzione dei problemi

Prima di chiamare un tecnico o inviare il dispositivo in riparazione, leggere questa guida alla risoluzione dei problemi. In caso di domande, contattare il produttore o un centro di assistenza autorizzato.

Problema	Possibile causa/soluzione
La macchina non funziona	<ul style="list-style-type: none"> <li>• L'alimentazione elettrica è stata interrotta?</li> <li>• Il cavo di corrente è collegato a una presa elettrica?</li> <li>• Il pulsatore è impigliato con qualcosa?</li> </ul>
Non avviene lo scarico	<ul style="list-style-type: none"> <li>• Il tubo di scarico è stato abbassato?</li> <li>• Il tubo di scarico è congelato?</li> <li>• Il tubo di scarico è ostruito?</li> <li>• Sono caduti dei vestiti dalla centrifuga?</li> </ul>
Rumori insoliti durante il lavaggio	<ul style="list-style-type: none"> <li>• Ci sono elementi allentati nella vasca della lavatrice?</li> </ul>
Acqua ridotta nella vasca di lavaggio	<ul style="list-style-type: none"> <li>• Il soffietto del filtro è montato in modo errato?</li> </ul>
Durante la centrifuga ci sono rumori insoliti e vibrazioni violente.	<ul style="list-style-type: none"> <li>• La macchina è stata posizionata su una superficie piana e solida?</li> <li>• Il coperchio della centrifuga è stato inserito nella vaschetta della centrifuga?</li> <li>• Sono caduti dei vestiti dalla vasca della centrifuga?</li> <li>• C'è troppo bucato nella centrifuga?</li> </ul>

**Attenzione:** Non tentare di riparare la macchina da soli. Spegnere la macchina o scollegare il cavo di alimentazione al termine del ciclo di lavaggio.



**Specificazioni tecniche**

<b>Alimentazione</b>	230 V, 50 Hz
<b>Potenza assorbita (W)</b>	250
<b>Capacità mass. di lavaggio (kg)</b>	3,5
<b>Consumo d'acqua/ ciclo di lavaggio (l)</b>	15-45
<b>Centrifuga (<math>\text{giri}/\text{min}</math>)</b>	270 (carico di 2 kg)
<b>Lunghezza di cavo (m)</b>	1,7
<b>Classe di protezione</b>	Intervallo / IPX4
<b>Peso (kg)</b>	13,5
<b>Dimensioni (cm)</b>	61 × 37 × 73 (altezza con coperchio aperto: 94)
<b>Timer centrifuga (min)</b>	0-5
<b>Timer lavaggio (min)</b>	0-15



## Istruzioni per lo smaltimento

La direttiva europea sullo smaltimento delle apparecchiature elettriche ed elettroniche (RAEE, 2012/19/UE) è stata attuata con la legge sull'elettricità.

Tutti i dispositivi elettrici WilTec a cui fa riferimento la RAEE sono contrassegnati con il simbolo di una pattumiera barrata. Questo simbolo indica che il prodotto non deve essere smaltito insieme ai rifiuti domestici.

WilTec Wildanger Technik GmbH è iscritta presso l'autorità tedesca EAR con il numero di registrazione RAEE DE45283704.

Smaltimento di apparecchiature elettriche ed elettroniche usate (attuato nei Paesi dell'Unione Europea e in altri Paesi europei con un sistema di raccolta speciale per questi dispositivi).

Il simbolo sul dispositivo o sulla sua confezione indica che questo prodotto non deve essere trattato come un normale rifiuto domestico, ma deve essere consegnato in un punto di raccolta per il riciclaggio di apparecchiature elettriche ed elettroniche.

Attraverso il corretto smaltimento di questo prodotto, contribuisce a proteggere l'ambiente e la salute di coloro che vi circondano. Lo smaltimento errato mette in pericolo l'ambiente e la salute.



Il riciclaggio dei materiali aiuta a ridurre il consumo di materie prime.

Per ulteriori informazioni sul riciclaggio di questo prodotto, contattare le autorità locali, il servizio di smaltimento dei rifiuti urbani o il negozio in cui è stato acquistato il prodotto.

Indirizzo:  
WilTec Wildanger Technik GmbH  
Königsbenden 12 / 28  
D-52249 Eschweiler

Avvertenza importante:

La riproduzione, anche parziale, e qualsiasi uso commerciale di questo manuale sono ammessi solo previa autorizzazione scritta di WilTec Wildanger Technik GmbH.