

Gebruikershandleiding

Halfautomatische wasmachine

62047

toboli



Afgebeeld product kan per model enigszins afwijken

Vóór ingebruikname de handleiding en veiligheidsvoorschriften lezen en toepassen!

Onder voorbehoud van technische aanpassingen!

Vanwege constante technische ontwikkelingen kunnen afbeeldingen, het stappenplan en technische gegevens enigszins afwijken.



De informatie in dit document kan te allen tijde zonder aankondiging vooraf gewijzigd worden. Het is niet toegestaan dit document zonder schriftelijke toestemming vooraf te kopiëren of op welke manier dan ook (deels) te vermenigvuldigen. Alle rechten zijn voorbehouden.

WilTec Wildanger Technik GmbH is niet aansprakelijk voor eventuele fouten in deze gebruiksaanwijzing of de daaraan aangesloten overzichten en schema's.

Hoewel *WilTec Wildanger Technik GmbH* met de grootst mogelijke zorg deze gebruikershandleiding heeft samengesteld, zodat deze volledig, foutloos en actueel is, kunnen fouten niet uitgesloten worden. Heeft u een fout in deze handleiding ontdekt of wilt u ons een tip ter verbetering meedelen, dan vernemen wij deze graag van u.

U kunt een e-mail sturen aan het onderstaand e-mailadres:

service@wiltec.info

of gebruik het contactformulier op onze website:

<https://www.wiltec.de/contacts/>

De actuele versie van deze handleiding is in meerdere talen te vinden in onze webshop:

<https://www.wiltec.de/docsearch>

Ons postadres is:

WilTec Wildanger Technik GmbH
Königsbenden 12
52249 Eschweiler
Duitsland

Indien u een product wilt terugsturen ter reclamatie, reparatie, ruiling of om welke reden dan ook, verzoeken wij u het onderstaand adres te gebruiken. Let op! Om een snelle afhandeling van uw retourzending of ruiling te kunnen verwezenlijken, verzoeken wij u in elk geval ons Serviceteam te contacteren alvorens u het product terugzendt. Gebruik hiervoor het onderstaand adres en/of contactgegevens.

Retouren
WilTec Wildanger Technik GmbH
Königsbenden 28
52249 Eschweiler

E-mail: **service@wiltec.info**

Tel: +49 2403 55592-0 - Fax: +49 2403 55592-15

Inleiding

Wij danken u voor de aanschaf van dit hoogwaardig product. Om het risico op ongelukken en letsel zo veel mogelijk uit te sluiten, verzoeken wij u te allen tijde de basisveiligheidsvoorschriften in acht te nemen bij ingebruikname van dit product. Leest u alstublieft deze gebruikershandleiding zorgvuldig door en stel zeker dat u de inhoud ervan begrepen heeft.





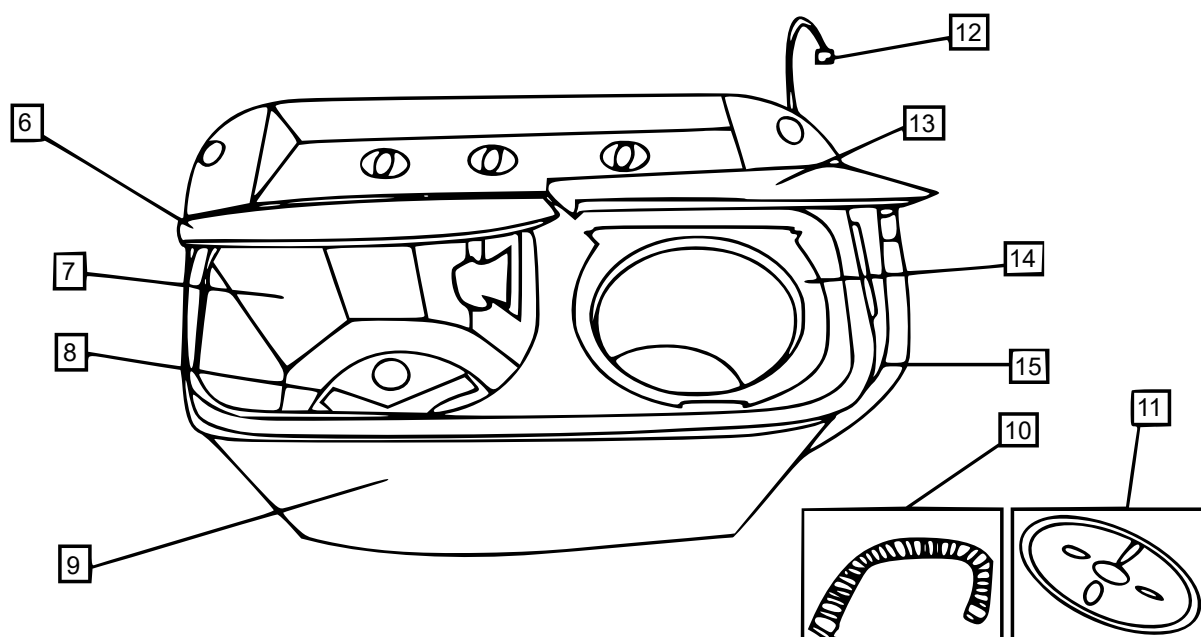
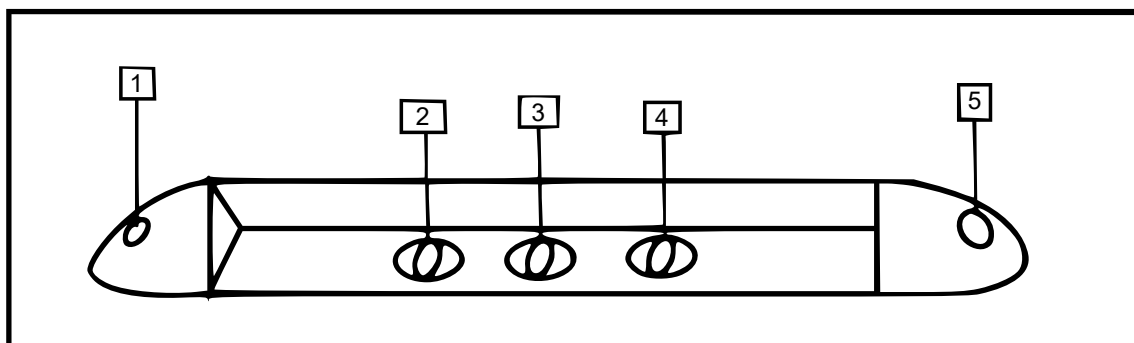

Bewaar deze handleiding zorgvuldig.

Hoofdkomponenten en hun betekeningen

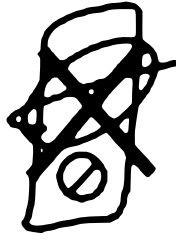
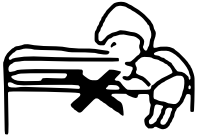

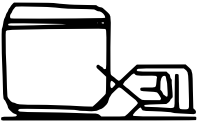
Nr.	Betekening	Nr.	Betekening
1	Inlaat schoon water (wassen)	9	Buitenste behuizing
2	Instellen wastijd	10	Waterinlaatslang
3	Waskeuzeschakelaar	11	Veiligheidsafdekking
4	Voorselecteren centrifugetijd	12	Stroomkabel
5	Inlaat schoon water (centrifuge)	13	Afdekking centrifugecompartiment
6	Afdekking wascompartiment	14	Binnenste afdekking centrifugecompartiment
7	Wastrommel	15	Afvoerslang
8	Draaimechanisme		

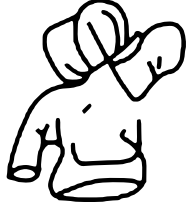
Veiligheidsinstructies

<p>In geval dat de stekker of stroomkabel beschadigd is geraakt, mag deze uitsluitend door de fabrikant of een geautoriseerde servicepartner gerepareerd worden. Het apparaat mag gebruikt worden nadat de kabel of stekker is gerepareerd.</p>	 <p>Sluit het apparaat niet op een gedeelte stopcontact met andere apparaten aan. Gebruik een directe stroomvoorziening. Houd het stopcontact schoon.</p> 
<p>Kinderen mogen niet in de buurt van het apparaat spelen.</p>	 <p>Doe NÓÓIT uw hand(en) in de wastrommel wanneer de wasmachine in bedrijf is.</p> 
<p>Houd de wasmachine ver van warmtebronnen en directe zonnestralen.</p>	 <p>Was geen kledingstukken die met benzine of organische oplosmiddelen zijn ingeweekt.</p> 
<p>Zet geen zware objecten op de wasmachine.</p>	 <p>Was geen waterdichte kleding, zoals regenjassen. Dit kan leiden tot ongewone trillingen in de centrifugetrommel.</p> 
<p>Plaats de wasmachine op een rechte en stabiele ondergrond!</p> 	
<ul style="list-style-type: none"> • Het vervangen van de stroomkabel mag uitsluitend door gekwalificeerd vakpersoneel gebeuren. • Dit apparaat mag niet door personen met een mentale, geestelijke, zintuigelijke of fysieke beperking of personen met gebrek aan ervaring en/of kennis worden gebruikt (hieronder ook kinderen), tenzij deze door een persoon worden bijgestaan en/of begeleid, die de veiligheid van deze personen kan garanderen of hen correct kan informeren over het juiste gebruik van het apparaat. Kinderen dienen altijd onder toezicht van een volwassen persoon te staan, zodat kan worden voorkomen dat zij met het apparaat spelen. • Let erop dat de inlaatopening niet geblokkeerd wordt door bijv. lakens of tapijten. 	

Gebruik

Vorbereitung

1. Leg de afvoerslang in de afvoer, zodat het vuile water weg kan stromen.
2. Controleer of de gegevens op het fabrieksetiket van het apparaat overeenkomen met de stroomwaarden van het stopcontact. Gebruik uitsluitend de tweepolige Europese stekker. Sluit het apparaat op de stroomvoorziening aan.
3. Steek de watertoevoerslang in de toevoeraansluiting.
4. De waterstand dient afhankelijk van de hoeveelheid was op de waterstandsmarkering afgestemd te worden.

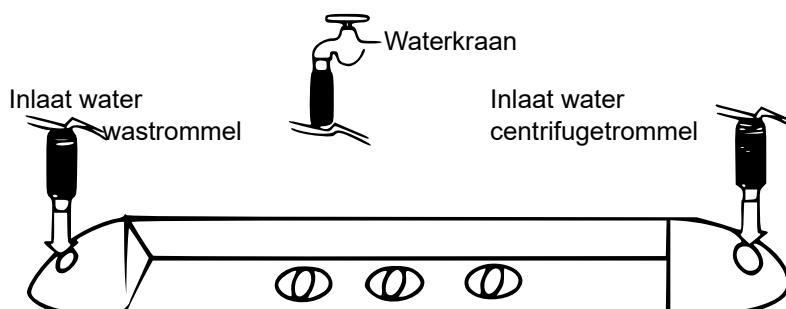

Wasproces

Wassen

- Watertoevoer (inlaat **(2)**): zet de waterkraan **(1)** in de gewenste stand.
- Voeg water en opgelost wasmiddel toe, zodat het water de vereiste stand bereikt. Bedien de machine om het water en wasmiddel te roeren. Draai hiervoor aan de wasschakelaar.
- Doe de was in de wasmachine.
- Kies de gewenste wastijd afhankelijk van het gewicht van de was.
- Kies het soort wasprogramma (normaal/sterk), afhankelijk van het gewicht van de was. Zet de wasschakelaar het einde van het wasproces op leeglopen ("empty").

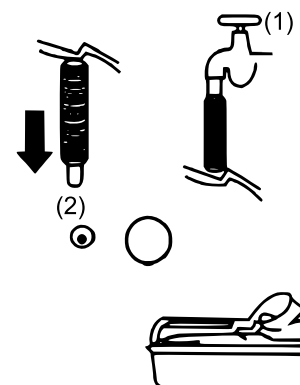

Water afvoeren

De wasmachine heeft een pomp dat het vuilwater weg pompt zodat het kan wegstromen. Het water stroomt sneller weg wanneer u de wasschakelaar op de Empty-stand zet. Zorg ervoor dat u de schakelaar direct op normaal terugdraait wanneer het water uit de trommel weggestroomd is.

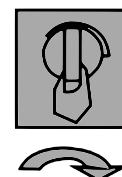

Medium centrifuge (Verwijderen van schoonmaakmiddel/drogen)

- Neem de was uit de wastrommel en leg deze in de centrifugetrommel.
- Centrifugeer de was om wasmiddel te verwijderen.
- Verdeel de was gelijkmatig in de centrifugetrommel. Leg niet de gehele aan een kant op elkaar. Dit kan tot onbalans en ongewone trillingen en geluiden leiden.
- Druk de was goed naar beneden en leg de veiligheidsafdekking erop.
- Na het spoelen doet u de afdekking van de centrifugetrommel dicht en laat u het 1 min lang centrifugereren.

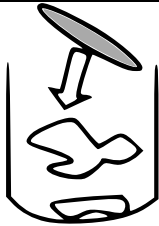

Veiligheidsafdekking plaatsen

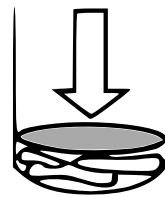

Goed samendrukken

Let op! Indien de was ongelijkmatig verdeeld is, zal dit effect hebben op de belastbaarheid van het centrifugecompartiment. Daardoor kunnen ongewone trillingen en geluiden ontstaan. Verdeel de was gelijkmatig.

Wasverzachter

- Leg de was in de wastrommel en kies een geschikt wasprogramma.
- Kies de juiste waterstand afhankelijk van de hoeveelheid was.
- Spoelen: stel de tijd in binnen het bereik van 0–5 min en laat het apparaat spoelen.

Drogen (centrifuge)

- Verdeel de was gelijkmatig in de centrifugetrommel. Leg niet de gehele aan een kant op elkaar. Dit kan tot onbalans en ongewone trillingen en geluiden leiden.
- Leg de veiligheidsafdekking op de was en druk het naar beneden.
- Kies een geschikt centrifugeerprogramma afhankelijk van de hoeveelheid was. Mogelijke tijdsinstellingen: 1 min, 3 min en 5 min.

Onderhoud

Voor het leegmaken de stekker uit het stopcontact nemen. Na elk gebruik blijven er pluizen achter in het pluizenfilter. Deze filters moeten regelmatig worden gereinigd om de goede prestaties van de machine te behouden.

Reiniging der gehele machine

- Reinig de machine met een zacht, vochtig doekje.
- Sproei geen water direct op de machine.
- Indien de machine erg vies is, kunt u een neutraal reinigingsmiddel toevoegen om hardnekkig vuil te verwijderen.
- Gebruik geen reinigingsmiddelen op basis van aardolie. Deze kunnen de machine beschadigen.



Reiniging des pluizenfilters

- Het pluizenfilter (1) moet bij ieder wasproces gebruikt worden.
- Het moet altijd direct na gebruik worden schoongemaakt.
- Demonteren van het pluizenfilter: Houd het filterframe vast zoals afgebeeld, druk het lichtjes naar beneden en trek het van het filter af.
- Reinigen van het filter: Was het filter met schoon water af terwijl het nog nat is. Laat het daarna drogen. Vermijd directe zonnestraling!
- Plaatsen van het filter: Plaats het onderste deel van het filterframe in de gleuf en duw het filter voorzichtig op zijn plaats.

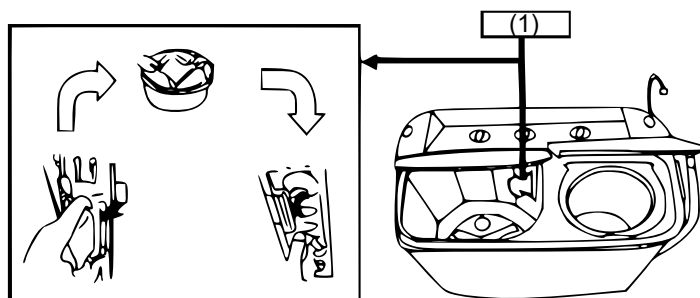

Problemen en oplossingen

Voordat u contact opneemt met een technicus of het apparaat ter reparatie opstuurt, dient u eerst deze lijst met probleemoplossingen door te lopen. Neem contact op met de fabrikant of een erkende servicepartner als u vragen heeft.

Probleem	Mogelijke oorzaak en oplossing
De machine functioneert niet	<ul style="list-style-type: none"> • Is de stroomvoorziening onderbroken? • Zit de stekker in het stopcontact? • Zit er iets vast in het draaimechanisme?
Het apparaat kan niet legen (waterafvoer)	<ul style="list-style-type: none"> • Is de afvoerslang correct aangesloten? • Is de afvoerslang bevroren? • Is de afvoerslang verstopt? • Zijn er kledingstukken uit de centrifugebak gevallen?
Ongewone geluiden bij het wassen	<ul style="list-style-type: none"> • Bevinden er zich losse deeltjes in de wastrommel?
Te weinig water in de wastrommel	<ul style="list-style-type: none"> • Is de vouwbalg van het filter verkeerd gemonteerd?
Ongewone geluiden en trillingen bij het centrifugeren	<ul style="list-style-type: none"> • Staat de machine op een rechte, stabiele ondergrond? • Is de veiligheidsdeksel in de centrifugebak gelegd? • Zijn er kledingstukken uit de centrifugebak gevallen? • Zit er te veel was in de centrifugebak?

Let op! Probeer het apparaat nooit zelf te repareren. Schakel het apparaat uit en trek de stekker uit het stopcontact, nadat het wasproces is voltooid.



Technische eigenschappen

Stroomvoorziening	230 V, 50 Hz
Energieverbruik (W)	250
Maximale capaciteit (kg)	3,5
Waterverbruik/was-cyclus (l)	15–45
Toerental ($\frac{1}{\text{min}}$)	270 (voor 2 kg wasgoed)
Kabellengte (m)	1,7
Beschermingsklasse	Interval / IPX4
Gewicht (kg)	13,5
Afmetingen (cm)	61 × 37 × 73 (hoogte bij geopend deksel: 94)
Centrifugeertimer (min)	0–5
Was-timer (min)	0–15

Afvalverwerkingsvoorschriften

De EU-richtlijn (2012/19/EU, WEEE) ter inzameling en verwerking van (oude) elektrische apparaten regelt de inzameling van oude elektrische en elektronische apparaten binnen de EU en is ook op nationaal niveau geratificeerd.

Alle *WilTec*-apparaten die onder de WEEE-richtlijn vallen zijn met het doorkruiste containersymbool aangeduid. Dit symbool geeft aan dat het apparaat niet met het huishoudelijk afval weggegooid mag worden.

Wiltec Wildanger GmbH is in het Duitse EAR-afvalregister geregistreerd onder het WEEE-registratienummer DE45283704.

Inzameling en verwerking van gebruikte elektrische en elektronische apparaten is toepasbaar in alle landen van de Europese Unie en overige landen die over een nationaal inzamel- en verwerkingssysteem beschikken. Het symbool dat op het apparaat of de verpakking ervan is afgebeeld, geeft aan dat het product niet met het huishoudelijke afval gecombineerd mag worden. Het product dient naar een afvalverwerkingslocatie te worden gebracht, waar het recycelen van elektrische en elektronische apparaten wordt verzorgd.

Met uw bijdrage aan het correct verwerken van elektrisch afval helpt u mee aan het beschermen van het milieu en de gezondheid van uw medemens. Milieu en gezondheid worden door het verkeerd verwerken van elektrisch afval in gevaar gebracht. Eveneens helpt het recycelen van materialen het onnodig verbruik van grondstoffen te verminderen.

Verdere informatie over het recycelen van dit product verkrijgt u bij uw gemeente, op de website van de rijksoverheid en/of bij de verkoper waar u het product gekocht heeft.



Adres:
WilTec Wildanger Technik GmbH
Königsbenden 12 / 28
52249 Eschweiler
Duitsland

Belangrijk:

Het op welke manier dan ook kopiëren van deze handleiding en/of gebruik ervan voor commerciële doeleinden, is uitsluitend toegestaan met vooraf verkregen schriftelijke toestemming van *WilTec Wildanger Technik GmbH*.