

Mode d'emploi

Aspirateur eau et poussière

62641

XPO ^{the} **tool**
experts



Illustration similaire, peut varier selon le modèle

Veuillez lire et respecter le mode d'emploi et les consignes de sécurité avant la mise en service.

Sous réserve de modifications techniques !

En raison du développement constant, les illustrations, les étapes de fonctionnement ainsi que les données techniques peuvent varier légèrement.



Les informations contenues dans ce document sont susceptibles d'être modifiées sans préavis. Aucune partie de ce document ne peut être copiée ou reproduite sous une autre forme sans autorisation écrite préalable. Tous droits réservés.

La société WilTec Wildanger Technik GmbH décline toute responsabilité en cas d'erreurs dans ce manuel d'utilisation ou dans les schémas de raccordement.

Bien que WilTec Wildanger Technik GmbH ait tout mis en œuvre pour que ce manuel d'utilisation soit complet, précis et à jour, une marge d'erreur peut néanmoins subsister.

Si vous trouviez une erreur ou si vous désiriez nous communiquer des suggestions quant aux améliorations à apporter, n'hésitez pas à nous contacter. Vos messages seront les bienvenus !

Pour tout renseignement, écrivez-nous à l'adresse électronique suivante :

service@wiltec.info

Ou bien utilisez le formulaire de contact qui figure dans le lien suivant :

<https://www.wiltec.de/contacts/>

La version actuelle de ce manuel d'utilisation est disponible dans plusieurs langues dans notre boutique en ligne. Cliquez sur le lien ci-dessous :

<https://www.wiltec.de/docsearch>

Pour un envoi par voie postale de vos réclamations, notre service après-vente se tient à votre disposition à l'adresse suivante :

WilTec Wildanger Technik GmbH
Königsbenden 12
52249 Eschweiler

Pour le retour de votre marchandise en vue d'un échange, d'une réparation ou autre, veuillez utiliser également l'adresse suivante. **Attention !** Ne renvoyez jamais la marchandise sans l'accord préalable de notre SAV. Autrement, l'envoi sera refusé à la réception.

Retourenabteilung
WilTec Wildanger Technik GmbH
Königsbenden 28
52249 Eschweiler

À votre écoute et joignable via :

E-mail : **service@wiltec.info**
Tél : +49 2403 977977-4 (équipe francophone)
Fax : +49 2403 55592-15

Introduction

Merci d'avoir opté pour ce produit de qualité. Afin de réduire tout risque de blessure, nous vous prions de toujours prendre quelques mesures de sécurité de base lors de l'utilisation de cet article. Veuillez lire attentivement ce manuel et vous assurer de l'avoir bien compris. Conservez ce mode d'emploi dans un lieu sûr.



Consignes de sécurité

- L'appareil est destiné à un usage purement ménager. Il ne convient pas pour une utilisation commerciale ou industrielle.
- L'appareil ne convient pas pour
 - le nettoyage de surfaces sensibles à l'eau telles que les sols en lièges non scellés – **Risque d'endommagement des surfaces !**
 - l'aspiration d'objets pointus, coupants ou de grande taille (tels que verre brisé, cailloux, etc.)
 - une utilisation à proximité de matières explosives ou facilement inflammables – **Risque d'incendie et d'explosion !**
 - le nettoyage de tapis et de moquettes.
- Ne versez **jamais** de solvants, de liquides contenant des solvants ou d'acides non dilués dans le réservoir.
- Utilisez uniquement l'appareil avec des accessoires originaux, sinon vous risquez d'endommager l'appareil et de compromettre sa sécurité.
- Utilisez uniquement l'appareil conformément à ce qui est décrit dans la notice d'utilisation. Toute autre utilisation doit être considérée comme non conforme.
- N'utilisez pas l'appareil s'il est tombé ou endommagé. Demandez uniquement à un technicien qualifié de l'entretenir ou de le réparer. Les réparations effectuées par des personnes non qualifiées peuvent entraîner des blessures corporelles ou un grave dysfonctionnement.
- Ne plongez jamais l'appareil dans de l'eau ou dans d'autres liquides.
- L'appareil doit toujours être éteint et déconnecté du courant avant le nettoyage ou le maintien.
- N'utilisez pas l'appareil s'il est encore connecté à l'adaptateur secteur ou au secteur.
- Cet appareil peut être utilisé par les enfants à partir de 8 ans ainsi que par des personnes à capacités physiques, sensorielles ou mentales limitées ou celles manquantes d'expérience ou de technicité si une personne responsable de leur sécurité les surveille ou les a suffisamment instruits et qu'ils aient compris les dangers que l'appareil peut présenter.
- Les enfants ne doivent pas jouer avec l'appareil.
- Les enfants ne doivent pas nettoyer ou entretenir l'appareil s'ils ne sont pas surveillés.
- Stockez l'appareil et le cordon d'alimentation hors de la portée des enfants et des animaux.
- Gardez une distance suffisante aux sources de chaleur (p. ex. plaques de cuisson ou fours) et au feu ouvert pour éviter l'endommagement de l'appareil.
- N'utilisez pas l'appareil dans des pièces dans lesquelles se trouvent des matières facilement inflammables ou des vapeurs toxiques ou explosives.
- Ne touchez pas l'appareil, le cordon d'alimentation et la fiche de contact les mains mouillées.
- Tenez éloignés les parties du corps et les vêtements des pièces mobiles et des orifices de l'appareil en service. Sinon, ils peuvent être saisis ce qui peut causer des blessures corporelles.
- N'introduisez pas d'objets dans les ouvertures de l'appareil. N'utilisez pas l'appareil si l'une des ouvertures est obstruée. Enlevez les obstructions causées par de la poussière, des peluches, des cheveux, etc. car celles-ci peuvent réduire la puissance d'aspiration.
- Soyez particulièrement vigilant lors du nettoyage des escaliers.
- Éteignez l'appareil avant de changer les accessoires.
- Contrôlez l'appareil avant toute mise en marche pour savoir si des endommagements se sont produits. N'utilisez pas l'appareil au cas où il est endommagé.
- L'eau de laquelle vous remplissez le réservoir d'eau fraîche peut être froide ou tiède mais il ne faut pas y mettre d'eau chaude ou bouillante. **Risque de brûlures !**
- Ne mettez pas d'acide acétique, de détartrant, d'huiles essentielles ou de liquides comparables dans le réservoir ; n'aspirez pas ces liquides.
- Protégez l'appareil de la pluie et stockez-le dans un environnement sec.
- Ne soulevez pas l'appareil de la verticale par la poignée. Il y a un risque de dommage matériel.
- Branchez l'aspirateur multifonction uniquement à une prise électrique correctement mise à la terre.
- L'aspirateur multifonction convient pour une utilisation avec un courant alternatif monophasé (230 V, 50 Hz) et dispose d'une isolation de protection.
- Contrôlez la tension secteur existante pour savoir si elle correspond à la tension indiquée sur la plaque signalétique de l'appareil.



- Seules les personnes qualifiées sont autorisées à changer le cordon d'alimentation ou la fiche de contact.
- Assurez-vous qu'il n'y a pas d'eau à proximité des pièces électriques de l'aspirateur multifonction et qu'elle n'entre pas en contact avec des personnes qui se trouvent dans la zone de travail.
- Des vapeurs ou mélanges explosifs peuvent se former avec l'air aspiré.
- N'aspirez jamais les matières suivantes :
 - Les poussières (poussières réactives), les liquides ou les gaz inflammables ou explosifs.
 - Les poussières liées à l'utilisation de détergents acides ou fortement alcalines telles que les poussières d'aluminium, zinc, magnésium, etc.
 - Les acides ou lessives forts non dilués.
 - Les solvants organiques tels qu'acétone, méthanol, éthanol, essence, etc.

Si vous avez des doutes liés à l'utilisation de l'appareil en combinaison avec différentes matières, vous devez absolument contacter un spécialiste.

Il est important de noter que les poussières provenant de matières à enduit plombé, de minéraux et de certains types de bois peuvent nuire à la santé. L'inhalation et le contact corporel peuvent provoquer des réactions allergiques, des irritations ou des maladies du système respiratoire. Nous vous recommandons une grande attention ainsi que l'utilisation de vêtements de protections convenables. Informez-vous bien avant de travailler avec du bois car certaines poussières, p. ex. celles provenant du bois de chêne ou de hêtre, sont considérées comme cancérigènes. Les additifs pour le traitement du bois telles que protecteurs de bois ou chromates présentent un problème particulier.

Le filtre intégré et le système de filtrage à trois étapes HEPA (THE, très haute efficacité) rend l'élimination professionnelle de poussière très facile. Les roues bien conçues de l'aspirateur facilitent le déplacement du système, les nombreux accessoires facilitent le travail dans une grande variété de domaines. Si vous utilisez l'appareil comme aspirateur à sec, la première étape du filtre recueille la poussière grossière dans le sac à poussière ; le réservoir d'eau, où la poussière est retenue par l'eau, est la deuxième étape ; la troisième étape, le filtre HEPA (THE), enlève les dernières poussières fines.



Si vous utilisez l'appareil comme aspirateur eau, remplacez le filtre HEPA (THE) par un filtre en mousse.

Données techniques

Alimentation	220 V, 50 Hz
Puissance d'entrée (W)	1600 W
Puissance d'aspiration à vide (kPa)	env. 18

Contenu de la livraison

Nom	Quantité
Aspirateur eau et poussière	1
Tuyau	1
Barre télescopique	1
Brosse pour sol	1
Brosse ronde	1
Buse pour joints	1
Mode d'emploi	1

Principaux composants

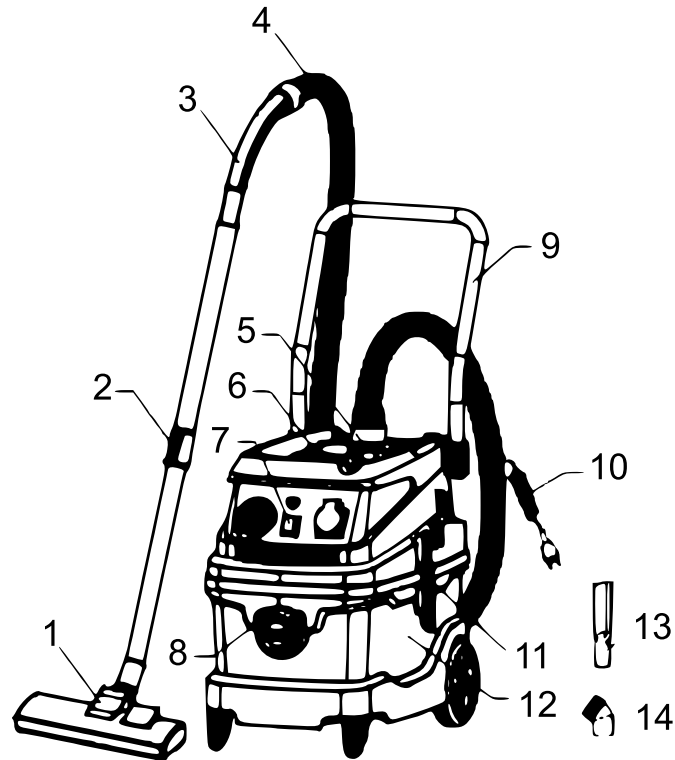

N°	Dénomination	N°	Dénomination
1	Brosse pour sol	8	Orifice d'aspiration du devant
2	Barre télescopique	9	Poignée de poussée
3	Raccord de tuyau	10	Câble
4	Tuyau	11	Agrafe de fermeture
5	Orifice d'aspirateur supérieur	12	Réservoir
6	Poignée	13	Buse pour joints
7	Interrupteur	14	Brosse ronde

Remarques

L'aspirateur eau poussière est équipé d'un système d'aspiration double permettant son utilisation dans différents domaines. L'orifice d'aspiration supérieur (fig. A) est destiné pour l'utilisation de l'appareil comme aspirateur poussière et pour l'aspiration de poussière automatique.

L'orifice d'aspiration de l'avant de l'appareil (fig. B) est destiné pour l'utilisation de l'appareil comme aspirateur eau. L'orifice non utilisé doit être fermé à l'aide d'un capuchon.

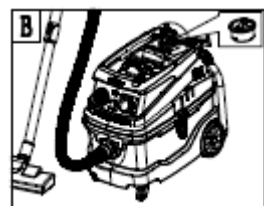
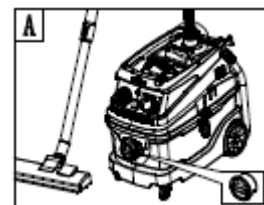

Mise en service

1. Interrupteur

- Allumer : insérez la fiche de contact dans la prise électrique et réglez l'interrupteur à bascule sur « - » pour allumer l'aspirateur multifonction.
- Éteindre : réglez l'interrupteur sur « O » pour éteindre l'aspirateur.



2. Montage du tuyau

Placez le tuyau dans le raccord voulu et tournez-le en sens horaire. Fermez l'autre raccord à l'aide du capuchon.

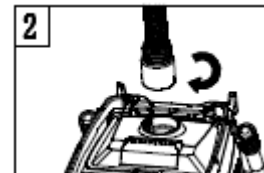

3. Raccordement de la poignée au tube télescopique

Insérez la poignée dans le tube télescopique et tournez-la en sens horaire pour l'empêcher de glisser hors du tube.



4. Raccordement de la brosse pour sol au tube télescopique

Insérez la brosse pour sol dans le tube télescopique et tournez-la en sens horaire pour l'empêcher de glisser hors du tube.

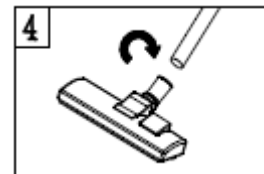

5. Montage des roues avant

Inclinez l'aspirateur comme illustré sur fig. 5 et installez les roues avant dans chacune des douilles.

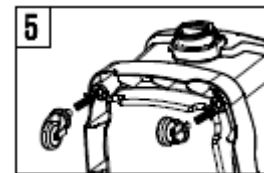

6. Support du câble

Le support du câble électrique se trouve au-dessous de la poignée de poussée. Déroulez le câble complètement avant la mise en marche de l'appareil.



7. Stocker les accessoires

Sur la partie supérieure de l'appareil, il y a deux douilles dans lesquelles vous pouvez stocker les accessoires.

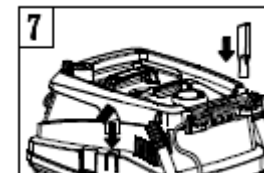

8. Souffler

Sur la partie antérieure de l'appareil, il y a le raccord du tuyau pour utiliser la fonction de soufflage. Insérez le tuyau dans le raccord et tournez-le en sens horaire.

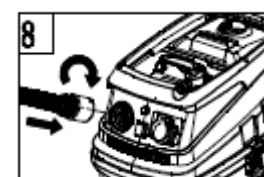

9. Tapoter le filtre HEPA (THE) pour le nettoyer

Utilisez le tube télescopique pour enlever la poussière du filtre HEPA (THE) en le tapotant. L'endroit où l'on le fait se trouve sur la partie supérieure à côté de la poignée. Au cas où il y a une perte de la performance, nous vous recommandons de taper 3 à 5 fois.

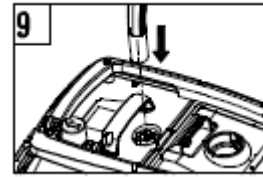

10. Insérer le sac d'aspirateur

Ouvrez le couvercle transparent et insérez le sac d'aspirateur.

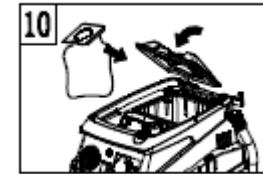

11. Échanger ou vider le sac d'aspirateur

Ouvrez le couvercle transparent et remplacez ou videz le sac d'aspirateur.



12. Retirer la partie supérieure

Desserrez les raccords rapides latéraux et retirez la partie supérieure.



13. Échanger le filtre HEPA (THE)

Après avoir retiré la partie supérieure comme décrit en 12, vous pouvez facilement insérer ou remplacer le filtre HEPA (THE).

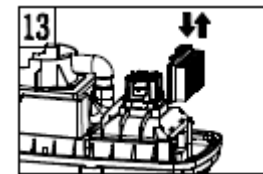

14. Nettoyer le filtre HEPA (THE)

Retirez le filtre de l'aspirateur et nettoyez-le sous l'eau courante. Laissez sécher le filtre et réinsérez-le.

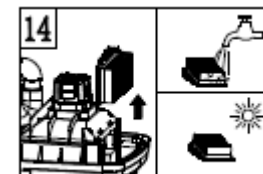

15. Nettoyer les accessoires et les raccords

Retirez les accessoires que vous voulez nettoyer et nettoyez-les sous l'eau courante. Remontez-les après ou stockez-les dans leurs douilles.

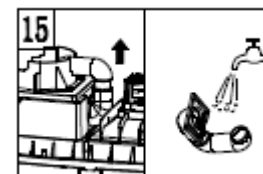

16. Remplir le réservoir d'eau

Remplissez le réservoir d'eau fraîche (sans additifs) jusqu'au repère de niveau.



17. Contrôle de la vitesse

La puissance d'aspiration peut être ajustée à l'aide du contrôle de vitesse. Tournez le régulateur en sens horaire pour augmenter la puissance d'aspiration ; tournez-le en sens antihoraire pour réduire la puissance d'aspiration.



18. Aspiration automatique de la poussière

Raccordez l'appareil électrique au tuyau d'aspiration et à la prise électrique de l'aspirateur multifonction.

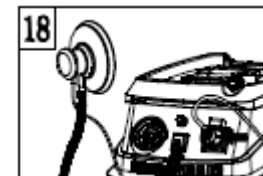

22. Vider le sac filtrant

Ouvrez le couvercle transparent de la partie supérieure de l'aspirateur.



23. Vider le sac filtrant

Ouvrez le sac filtrant à sa partie inférieure en retirant la fermeture et videz-le. Refermez-le et réinsérez-le.

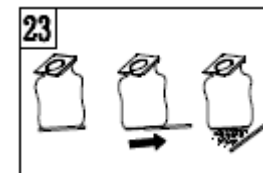

24. Vider le réservoir d'eau

Retirez la partie supérieure de l'aspirateur et déversez l'eau sale. Nettoyez le réservoir d'eau avec de l'eau claire.

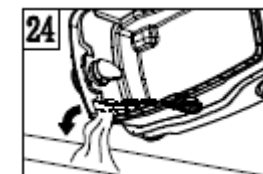

Notes :

- Notez que l'aspirateur convient aussi pour l'aspiration des poussières produites lors des opérations de ponçage.
- Après avoir raccordé l'appareil électrique, réglez l'interrupteur sur « = ». Si vous allumez maintenant l'appareil électrique raccordé, l'aspirateur s'allumera aussi avec un retard d'une seconde environ. Après l'utilisation, éteignez l'appareil électrique, et l'aspirateur s'éteindra également après 10 s environ.

Accessoires

Pièce	Fonction
Buse pour sol	Pour aspirer les tapis (aspiration à sec) et les surfaces dures (aspiration à eau)
Buse pour joints	Pour les zones difficilement accessibles telles que bords, radiateurs
Buse à brosse	Pour dépoussiérer les meubles très sensibles ou les objets sensibles aux rayures
Buse marche à sec/à l'eau	Pour aspirer de l'humidité ; s'utilise aussi en tant que buse pour sol

Réglementations relatives à la gestion des déchets

Les directives européennes concernant l'élimination des déchets d'équipements électriques et électroniques (DEEE, 2012/19/UE) ont été mises en œuvre par la loi se relatant aux appareils électroniques.

Tous les appareils de la marque WiTec concernés par la DEEE sont munis du symbole d'une poubelle barrée. Ce symbole signifie que l'appareil ne doit pas être jeté avec les ordures ménagères.

La société WiTec Wildanger Technik GmbH est inscrite au registre allemand EAR sous le numéro d'enregistrement de la directive européenne DEEE comme suit : DE45283704.

Mise au rebut des appareils électriques et électroniques usagés (applicable dans les pays de l'Union européenne et dans les autres pays européens ayant un système de collecte séparée pour ces appareils). Le symbole figurant sur le produit ou son emballage indique que ce produit ne doit pas être traité comme un déchet ménager normal, mais doit être remis à un point de collecte pour le recyclage des équipements électriques et électroniques.

En contribuant à l'élimination appropriée de ce produit, vous protégez votre environnement et la santé humaine. Une gestion de déchets incorrecte aura des conséquences négatives sur l'environnement et la santé.



Le recyclage des matériaux contribue à réduire la consommation de matières premières et à conserver les ressources naturelles.

Pour plus d'informations sur le recyclage de ce produit, contactez l'autorité locale, le service municipal d'élimination des déchets ou le magasin où vous avez acheté le produit.

Adresse :
WiTec Wildanger Technik GmbH
Königsbenden 12 / 28
D-52249 Eschweiler

Avis important :

Toute reproduction et toute utilisation à des fins commerciales, même partielle de ce mode d'emploi, ne sont autorisées qu'avec l'accord préalable de la société WiTec Wildanger Technik GmbH.