

# Manual de instrucciones

## Mesa plegable para notebook

63042

# toboli



Imagen similar, puede diferir según el modelo

Por favor, lea y respete las instrucciones de uso e indicaciones de seguridad antes de la puesta en marcha.

¡Reservado el derecho a modificaciones técnicas!

Debido a continuos desarrollos, ilustraciones, pasos operativos y datos técnicos pueden diferir ligeramente.



Las informaciones contenidas en este documento pueden ser en cualquier momento y sin previo aviso modificadas. Ninguna parte de este documento puede ser, sin autorización previa y por escrito, copiada o de otro modo reproducida. Quedan reservados todos los derechos.

La empresa WilTec Wildanger Technik GmbH no asume ninguna responsabilidad sobre posibles errores contenidos en este manual de usuario o en los diagramas de conexión.

A pesar de que la empresa WilTec Wildanger Technik GmbH ha realizado el mayor esfuerzo posible para asegurarse de que este manual de usuario sea completo, preciso y actual, no se descarta que pudieran existir errores.

Si usted hubiera encontrado un error o quisiera compartir con nosotros una sugerencia de mejora, estaremos encantados de escucharle.

Envíenos un correo electrónico a:

[service@wiltec.info](mailto:service@wiltec.info)

o utilice nuestro formulario de contacto:

<https://www.wiltec.de/contacts/>

La versión actual de este manual de instrucciones en varios idiomas la puede encontrar en nuestra tienda online bajo el enlace:

<https://www.wiltec.de/docsearch>

Nuestra dirección postal es:

WilTec Wildanger Technik GmbH  
Königsbenden 12  
52249 Eschweiler

Para el reenvío de su mercancía debido a un cambio, una reparación u otros fines, por favor, utilice la siguiente dirección. ¡Atención! Para garantizar un proceso de reclamación o devolución fluido, póngase sin falta en contacto con nuestro equipo de atención al cliente antes del reenvío de la mercancía.

Departamento de devoluciones  
WilTec Wildanger Technik GmbH  
Königsbenden 28  
52249 Eschweiler

E-Mail: **service@wiltec.info**

Tel: +49 2403 55592-0

Fax: +49 2403 55592-15

## Introducción

Muchas gracias por haberse decidido a comprar este producto de calidad. Para minimizar el riesgo de lesiones, le rogamos que tome algunas medidas básicas de seguridad siempre que usted utilice este producto. Por favor, lea atentamente este manual de instrucciones y asegúrese de haberlo entendido. Guarde bien este manual de instrucciones.

## Informaciones del producto

- Esta mesa multifuncional para portátil tiene un diseño especial. Está fabricada en aluminio de alta calidad, lo que permite absorber y disipar mejor el calor del portátil.
- Gracias a los pies giratorios 360° con bloqueo automático, esta mesa es muy flexible y fácil de usar. Los ángulos se pueden ajustar individualmente. Basta con presionar ligeramente el botón y girar el pie. Suelte el botón en la posición deseada.
- La mesa puede plegarse para facilitar su transporte y almacenamiento. Gracias a los soportes en la superficie de apoyo, el portátil no puede resbalar y está bien colocado.
- Como la mesa puede plegarse en varios ángulos, puede utilizarse para diversos fines, p. ej. como soporte para el ordenador portátil, soporte para libros o para aperitivos.
- Puede utilizarse en diferentes lugares:

en un sofá

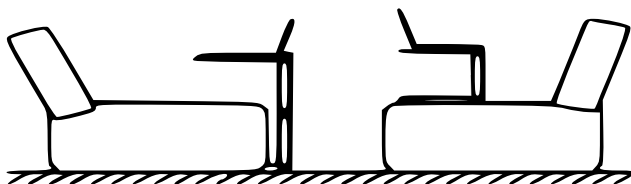

en una alfombra

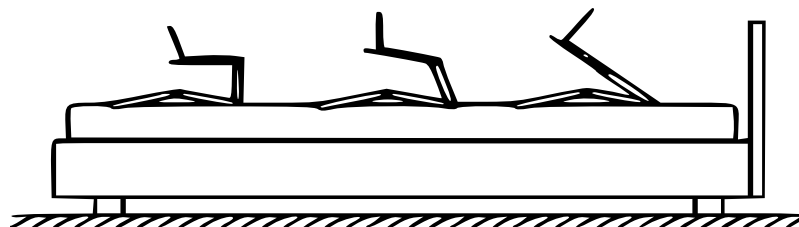
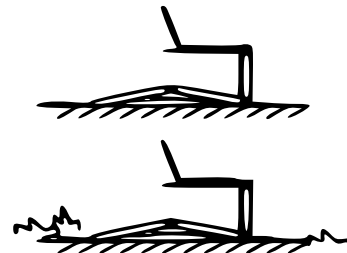

en una cama

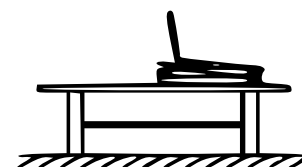

en una mesa

Componentes principales

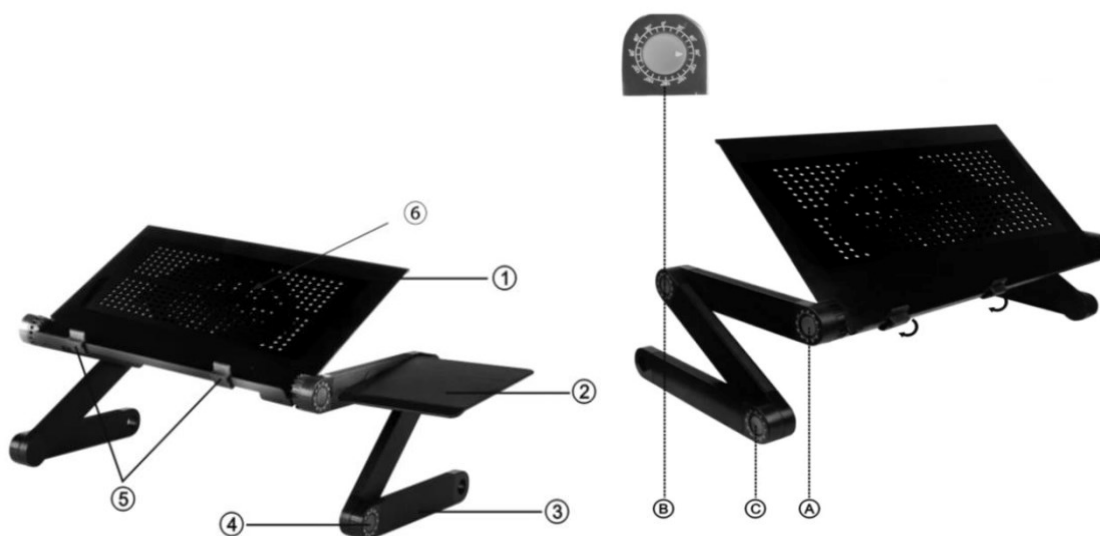

Nº	Denominación	Letras	Denominación
1	Superficie de apoyo	A	Articulación delantera
2	Soporte del ratón (opcional)	B	Articulación media
3	Pie de soporte inclinable	C	Articulación trasera
4	Articulación		
5	Clips		
6	Ventilador USB		

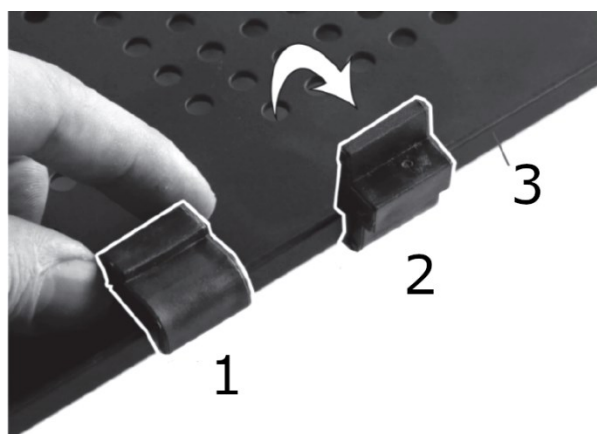

<b>Fig. 1</b>	<i>Paso 1:</i> Coloque el clip (con el lado redondeado hacia arriba) en el borde de la superficie de apoyo.
<b>Fig. 2</b>	<i>Paso 2:</i> Una vez colocado el clip, gírelo 90° para fijarlo bien a la mesa del portátil.
<b>Fig. 3</b>	Asegúrese de fijar los clips en el lado de la mesa que está paralelo a usted.

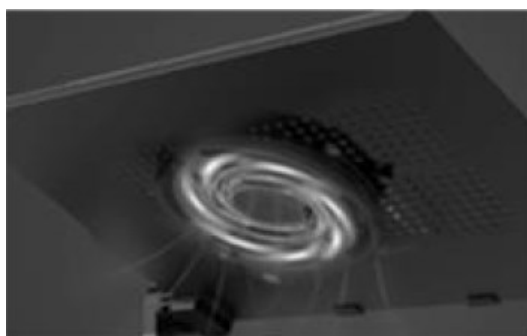
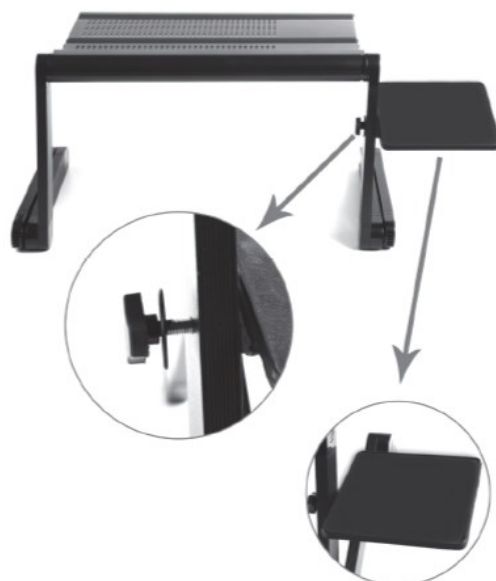

### Ventilador integrado

El ventilador de USB reduce la temperatura de funcionamiento del portátil y proporciona un flujo de aire alrededor del aparato.

Ofrece una refrigeración activa y distribuye el aire de forma silenciosa y uniforme hacia la parte inferior del portátil.

### Funciones y ajustes

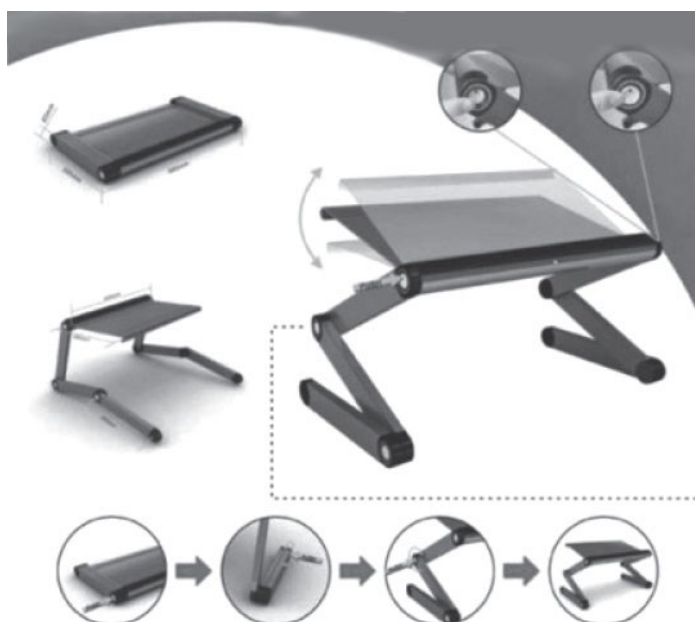

- Presione el botón de ajuste.
- A continuación, puede ajustar el ángulo según sus deseos.
- Afloje de nuevo el botón para que el pie se fije en este ángulo.

### Fijar la posición deseada

Mantenga el botón presionado para ajustar el ángulo de los pies de forma individual. Cuando el triángulo del botón apunte al ángulo deseado, suelte el botón. La articulación se bloquea inmediatamente y de manera automática.

**¡Aviso!** Cuando se suelta el botón, puede oírse un clic. Este es un sonido normal que se produce al bloquear.

1. Para ajustar los pies, primero mantenga pulsado el botón y luego cambie el ángulo. Si las partes del pie no se dejan mover, puede ser que el botón no esté suficientemente presionado. En este caso, vuelva a presionar el botón.
2. Ajuste los pies uno tras otro. Si desea ajustar los dos pies al mismo tiempo, sujete la superficie de apoyo con los dedos.
3. La capacidad de carga máxima es de 15 kg. No sobrecargue la mesa.
4. Al desplegar la mesa, siga la secuencia de ajuste de las articulaciones C → B → A.  
Al plegar la mesa, siga la secuencia de ajuste de las articulaciones A → B → C.

## Utilización

### En la cama

1. Ajuste la articulación C a 150°.
2. Ajuste la articulación B a 30°– 90°.
3. Ajuste la articulación A a 90°–180°.
4. Fije las articulaciones de ambos lados en el mismo ángulo para garantizar que la mesa se apoye en una posición uniforme.
5. Ajuste la articulación B en un ángulo agradable.

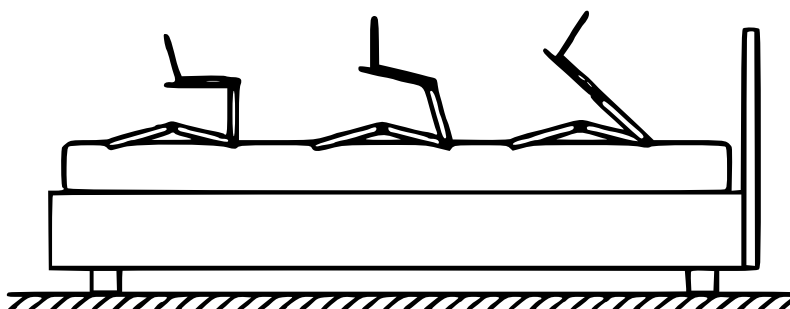

### En la alfombra o en el exterior

1. Ajuste la articulación C a 120°.
2. Ajuste la articulación B a 60°.
3. Ajuste la articulación A a 90°.
4. Fije las articulaciones de ambos lados en el mismo ángulo para garantizar que la mesa se apoye en una posición uniforme.
5. Ajuste la articulación A en un ángulo agradable.

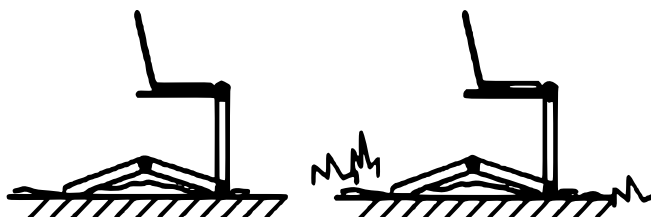

## En el sofá

### Opción 1

1. Ajuste la articulación C a  $0^\circ$ .
2. Ajuste la articulación B a  $90^\circ$ .
3. Ajuste la articulación A a  $90^\circ$ .
4. Fije las articulaciones de ambos lados en el mismo ángulo para garantizar que la mesa se apoye en una posición uniforme.
5. Ajuste la articulación A en un ángulo agradable.

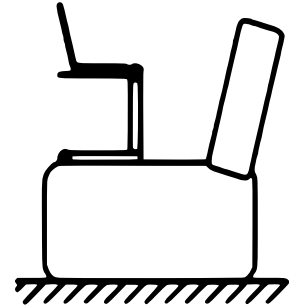

### Opción 2

1. Ajuste la articulación C a  $90^\circ$ .
2. Ajuste la articulación B a  $180^\circ$ .
3. Ajuste la articulación A a  $90^\circ$ .
4. Fije las articulaciones de ambos lados en el mismo ángulo para garantizar que la mesa se apoye en una posición uniforme.
5. Ajuste la articulación A en un ángulo agradable.

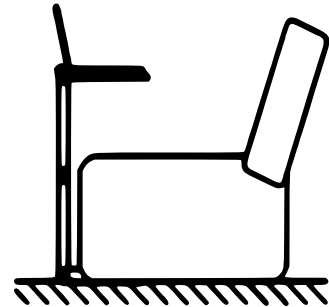

## En la mesa

1. Ajuste la articulación C a  $90^\circ$ .
2. Ajuste la articulación B a  $15^\circ$ .
3. Ajuste la articulación A a  $30^\circ$ .
4. Fije las articulaciones de ambos lados en el mismo ángulo para garantizar que la mesa se apoye en una posición uniforme.
5. Ajuste la articulación A en un ángulo agradable.

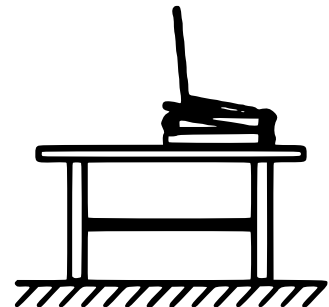

Posibles ángulos ajustables

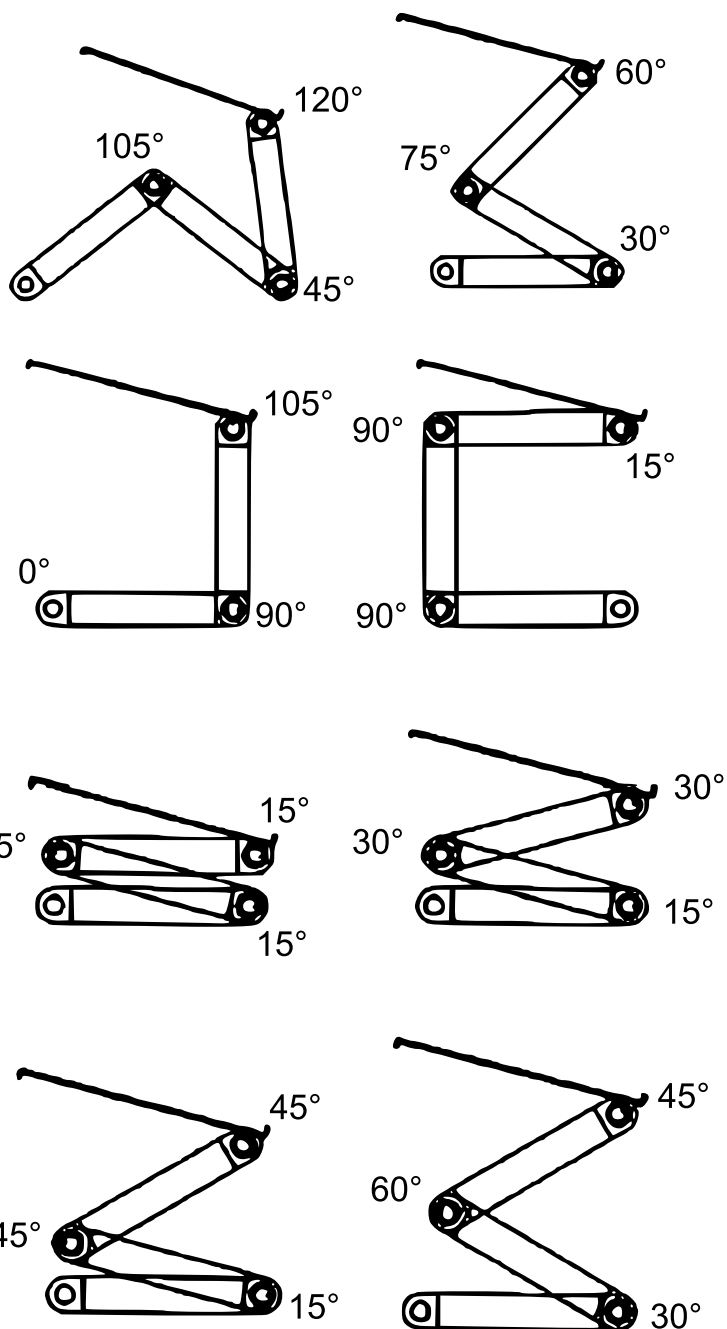

Aviso importante:

La reimpresión de este manual, también parcial, así como cualquier uso comercial, incluso de algunas de sus partes, solo con autorización por escrito de la empresa WilTec Wildanger Technik GmbH.