

Mode d'emploi

Table pliable pour ordinateurs portables

63042

toboli



Illustration similaire, peut varier selon le modèle

Veillez lire et respecter le mode d'emploi et les consignes de sécurité avant la mise en service.

Sous réserve de modifications techniques !

En raison du développement constant, les illustrations, les étapes de fonctionnement ainsi que les données techniques peuvent varier légèrement.



Les informations contenues dans ce document sont susceptibles d'être modifiées sans préavis. Aucune partie de ce document ne peut être copiée ou reproduite sous une autre forme sans autorisation écrite préalable. Tous droits réservés.

La société WilTec Wildanger Technik GmbH décline toute responsabilité en cas d'erreurs dans ce manuel d'utilisation ou dans les schémas de raccordement.

Bien que WilTec Wildanger Technik GmbH ait tout mis en œuvre pour que ce manuel d'utilisation soit complet, précis et à jour, une marge d'erreur peut néanmoins subsister.

Si vous trouviez une erreur ou si vous désiriez nous communiquer des suggestions quant aux améliorations à apporter, n'hésitez pas à nous contacter. Vos messages seront les bienvenus !

Pour tout renseignement, écrivez-nous à l'adresse électronique suivante :

service@wiltec.info

Ou bien utilisez le formulaire de contact qui figure dans le lien suivant :

<https://www.wiltec.de/contacts/>

La version actuelle de ce manuel d'utilisation est disponible dans plusieurs langues dans notre boutique en ligne. Cliquez sur le lien ci-dessous :

<https://www.wiltec.de/docsearch>

Pour un envoi par voie postale de vos réclamations, notre service après-vente se tient à votre disposition à l'adresse suivante :

WilTec Wildanger Technik GmbH
Königsbenden 12
52249 Eschweiler

Pour le retour de votre marchandise en vue d'un échange, d'une réparation ou autre, veuillez utiliser également l'adresse suivante. **Attention !** Ne renvoyez jamais la marchandise sans l'accord préalable de notre SAV. Autrement, l'envoi sera refusé à la réception.

Retourenabteilung
WilTec Wildanger Technik GmbH
Königsbenden 28
52249 Eschweiler

À votre écoute et joignable via :

E-mail : **service@wiltec.info**
Tél : +49 2403 977977-4 (équipe francophone)
Fax : +49 2403 55592-15

Introduction

Merci d'avoir opté pour ce produit de qualité. Afin de réduire tout risque de blessure, nous vous prions de toujours prendre quelques mesures de sécurité de base lors de l'utilisation de cet article. Veuillez lire attentivement ce manuel et vous assurer de l'avoir bien compris. Conservez ce mode d'emploi dans un lieu sûr.

Description du produit

- La table multifonctionnelle pour ordinateurs portables est d'une unicité de conception et d'une élégance de fabrication. Fabriquée entièrement en aluminium haute qualité, elle absorbe et dissipe mieux la chaleur provenant de l'ordinateur portable.
- Les six charnières des pieds pouvant pivoter à 360° et se verrouillant automatiquement rendent cette table très flexible et facile à utiliser. Vous pouvez régler librement l'angle et la hauteur en enfonçant tout simplement le bouton et en le lâchant après pour le verrouiller.
- Vous pouvez plier facilement la table quand vous n'en avez pas besoin de sorte qu'elle est plus facile à porter et à stocker. Les supports fixés de part et d'autre de la surface portante empêchent l'ordinateur portable de glisser, qui, de cette manière, ne bouge pas facilement.
- Grâce à sa pliability multi-angle, la table convient à une grande variété d'emplois, p. ex. comme support pour ordinateurs portables, porte-livres ou plateau pour vos biscuits apéritifs. Utilisez-la à chaque endroit où vous en avez besoin :

sur le canapé

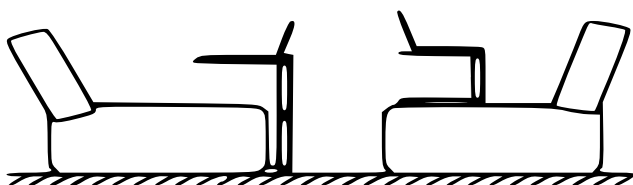

sur le tapis ou la pelouse

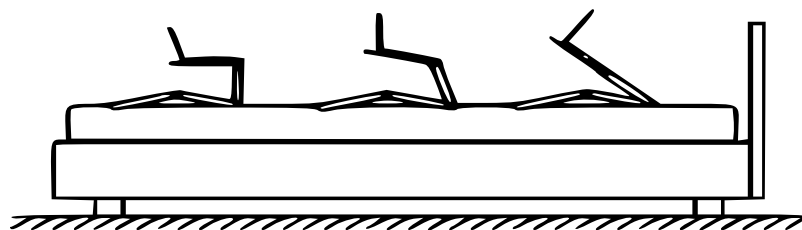
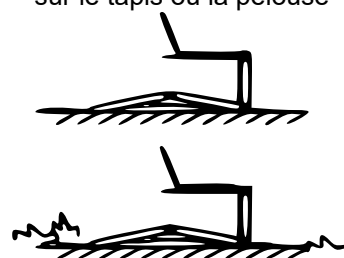

sur le lit

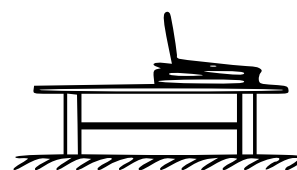

sur une table

Principaux composants

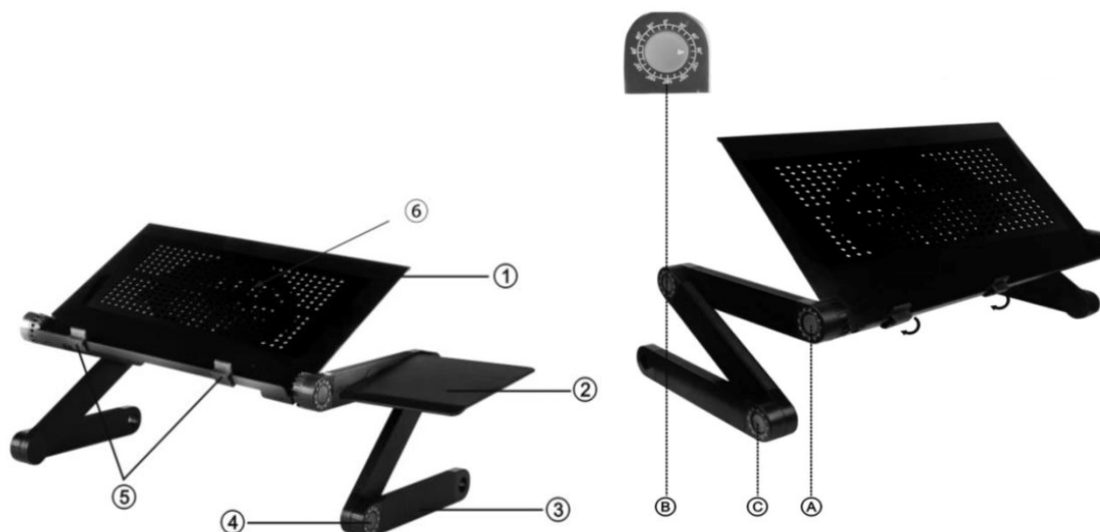

N°	Dénomination	N°	Dénomination
1	Surface portante	A	Charnière avant
2	Tapis de souris (optionnel)	B	Charnière intermédiaire
3	Pied pliable	C	Charnière arrière
4	Charnière		
5	Supports		
6	Ventilateur USB		

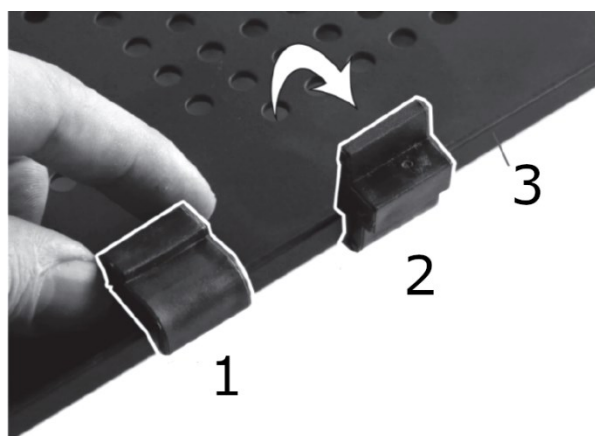
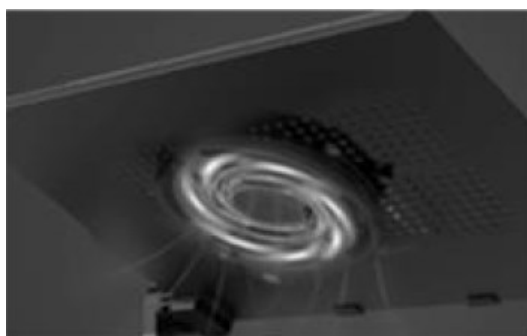
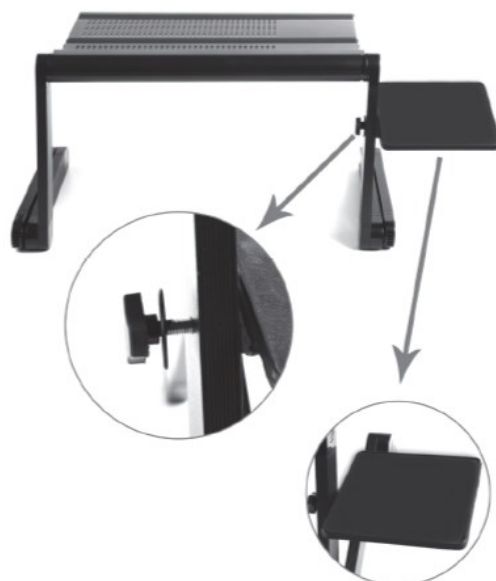

Fig. 1	<i>1^{re} étape :</i> Placez le support avec le bord arrondi dirigé vers l'avant sur le bord de la surface portante.
Fig. 2	<i>2^e étape :</i> Une fois le support en place, faites-le pivoter de 90° pour le fixer à la table.
Fig. 3	<i>Bord :</i> Assurez-vous que ce côté est parallèle à vous.



Large ventilateur intégré

Le ventilateur actionné via USB, en assurant un flux d'air uniforme autour de l'appareil, réduit la température de fonctionnement de l'ordinateur portable.

C'est par refroidissement actif qu'il distribue l'air de manière silencieuse et uniforme le long du dessous de votre ordinateur portable.

Fonctions et ajustages

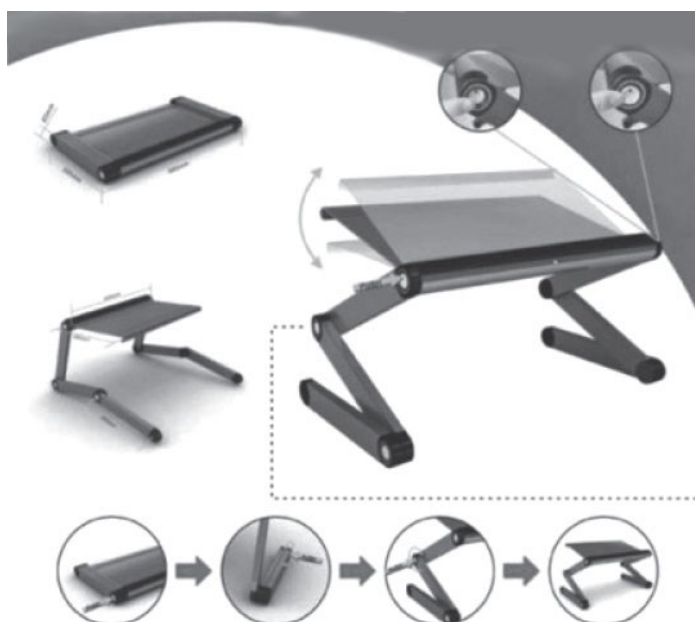

- Enfoncez le bouton-charnière pour ajuster l'angle qui vous convient.
- Relâchez le bouton pour que la charnière se verrouille.

Opération des charnières

Maintenez le bouton rond enfoncé au milieu pour ajuster les pieds de support. Lorsque le petit triangle sur le bouton affiche le bon angle, relâchez le bouton. Il reverrouillera instantanément et automatiquement la charnière.

Note ! Lorsque vous relâchez le bouton, un déclic se fait éventuellement entendre. Ce bruit tout naturel naît lorsque la charnière se verrouille.

1. Maintenez d'abord le bouton enfoncé et ajustez après l'angle des pieds de support. Au cas où les charnières ne se laisseraient pas tourner, le bouton n'est peut-être pas enfoncé entièrement. Dans ce cas, enfoncez le bouton encore une fois.
2. Ajustez d'abord un pied de support, puis l'autre. Si vous voulez ajuster les deux pieds à la fois, tenez la surface portante avec les doigts.
3. La capacité de charge maximale est de 15 kg. Ne surchargez pas la table.
4. Lorsque vous ouvrez la table, ajustez les charnières dans l'ordre C → B → A. Lorsque vous fermez la table, ajustez les charnières dans l'ordre A → B → C.

Utilisation

Sur le lit

1. Ajustez la charnière C sur 150°.
2. Ajustez la charnière B sur 30°–90°.
3. Ajustez la charnière A sur 90°–180°.
4. Assurez-vous d'ajuster les charnières opposées des deux pieds de support sur la même angle (pour que la table garde son équilibre).
5. Ajustez la charnière B sur l'angle qui vous convient.

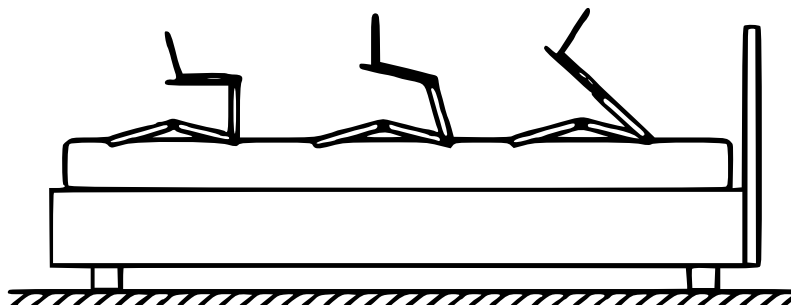

Sur un tapis ou à l'extérieur

1. Ajustez la charnière C sur 120°.
2. Ajustez la charnière B sur 60°.
3. Ajustez la charnière A sur 90°.
4. Assurez-vous d'ajuster les charnières opposées des deux pieds de support sur la même angle (pour que la table garde son équilibre).
5. Ajustez la charnière A sur l'angle qui vous convient.

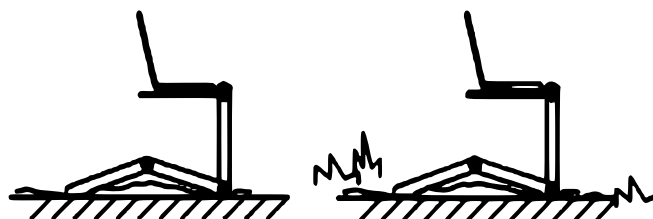

Sur le sofa

1^{re} méthode d'ajustage

1. Ajustez la charnière C sur 0° .
2. Ajustez la charnière B sur 90° .
3. Ajustez la charnière A sur 90° .
4. Assurez-vous d'ajuster les charnières opposées des deux pieds de support sur la même angle (pour que la table garde son équilibre).
5. Ajustez la charnière A sur l'angle qui vous convient.

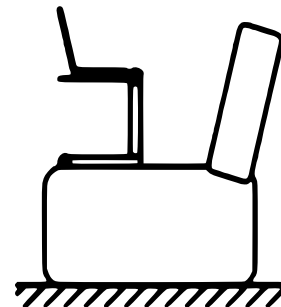

2^{de} méthode d'ajustage

1. Ajustez la charnière C sur 90° .
2. Ajustez la charnière B sur 180° .
3. Ajustez la charnière A sur 90° .
4. Assurez-vous d'ajuster les charnières opposées des deux pieds de support sur la même angle (pour que la table garde son équilibre).
5. Ajustez la charnière A sur l'angle qui vous convient.

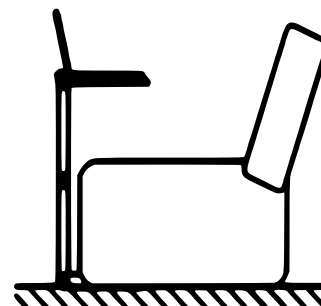

Sur une table

1. Ajustez la charnière C sur 90° .
2. Ajustez la charnière B sur 15° .
3. Ajustez la charnière A sur 30° .
4. Assurez-vous d'ajuster les charnières opposées des deux pieds de support sur la même angle (pour que la table garde son équilibre).
5. Ajustez la charnière A sur l'angle qui vous convient.

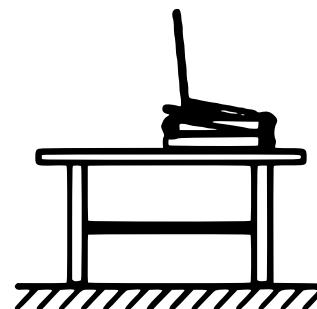

Angles ajustables

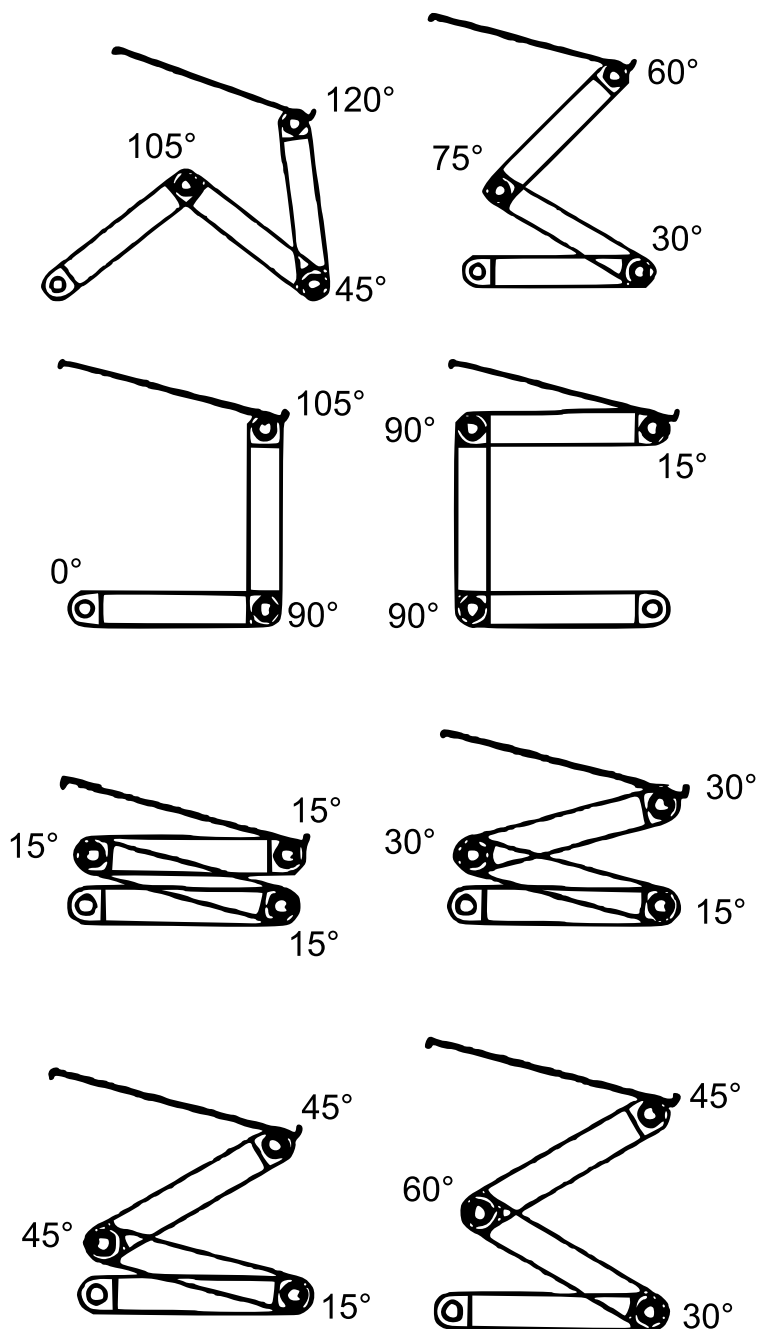

Avis important :

Toute reproduction et toute utilisation à des fins commerciales, même partielle de ce mode d'emploi, ne sont autorisées qu'avec l'accord préalable de la société WilTec Wildanger Technik GmbH.