

Bedienungsanleitung

Nass- und Trockensauger

63113

XPO ^{the} **tool**
experts



Abbildung ähnlich, kann je nach Modell abweichen

Vor Inbetriebnahme Bedienungsanleitung und Sicherheitshinweise lesen und beachten.

Technische Änderungen vorbehalten!
Durch stetige Weiterentwicklungen können Abbildungen, Funktionsschritte und technische Daten geringfügig abweichen.

Aktualisierung der Dokumentation
Haben Sie Vorschläge zur Verbesserung oder haben Sie Unregelmäßigkeiten festgestellt, nehmen Sie bitte Kontakt mit uns auf.



Die in diesem Dokument enthaltenen Informationen können sich jederzeit ohne vorherige Ankündigung ändern. Kein Teil dieses Dokuments darf ohne die vorherige schriftliche Einwilligung kopiert oder in sonstiger Form vervielfältigt werden. Alle Rechte bleiben vorbehalten.

Die WilTec Wildanger Technik GmbH übernimmt keine Haftung für eventuelle Fehler in diesem Benutzerhandbuch oder den Anschlussdiagrammen.

Obwohl die WilTec Wildanger Technik GmbH die größtmöglichen Anstrengungen unternommen hat, um sicherzustellen, dass dieses Benutzerhandbuch vollständig, fehlerfrei und aktuell ist, können Fehler nicht ausgeschlossen werden.

Sollten Sie einen Fehler gefunden haben oder uns einen Vorschlag zur Verbesserung mitteilen wollen, dann freuen wir uns darauf von Ihnen zu hören.

Schreiben Sie uns eine E-Mail an

service@wiltec.info

oder verwenden Sie unser Kontaktformular:

<https://www.wiltec.de/contacts/>

Die aktuelle Version dieser Anleitung in mehreren Sprachen finden Sie in unserem Onlineshop unter:

<https://www.wiltec.de/docsearch>

Unsere Postadresse lautet:

WilTec Wildanger Technik GmbH
Königsbenden 12
52249 Eschweiler

Für die Rücksendung Ihrer Ware zum Umtausch, zur Reparatur oder für andere Zwecke verwenden Sie bitte die folgende Adresse. Achtung! Um einen reibungslosen Ablauf Ihre Reklamation oder Ihrer Rückgabe zu gewährleisten, kontaktieren Sie vor der Rücksendung unbedingt unser Serviceteam.

Retourenabteilung
WilTec Wildanger Technik GmbH
Königsbenden 28
52249 Eschweiler

E-Mail: **service@wiltec.info**

Tel: +49 2403 55592-0

Fax: +49 2403 55592-15

Einleitung

Vielen Dank, dass Sie sich zum Kauf dieses Qualitätsproduktes entschieden haben. Um das Verletzungsrisiko zu minimieren, bitten wir Sie, stets einige grundlegende Sicherheitsvorkehrungen zu treffen, wenn Sie dieses Produkt verwenden. Bitte lesen Sie diese Bedienungsanleitung sorgfältig durch und vergewissern Sie sich, dass Sie sie verstanden haben. Bewahren Sie diese Bedienungsanleitung gut auf.

Eigenschaften

- Leistungsfähig und handlich
- Zum Nass- und Trockensaugen geeignet
- Mehrfachluftfiltersystem gewährleistet blitzblankes Reinigen
- Mit besonderer Luftausblasfunktion
- Auch in Teichen einsetzbar
- Mit besonderer Abstellhilfe für einfaches und platzsparendes Abstellen
- Luftstromregelung am Griff
- Leichtes Bewegen und Ziehen dank Drehrädern
- Verschiedene Aufsatzteile
- Benutzerfreundliche Gestaltung

Hauptbauteile und Zubehör



8



9



10



11



12



13

Nr.	Bezeichnung	Nr.	Bezeichnung
1	Deckel	8	Ausblasschlauch
2	Schnappverschluss	9	Kunststoffrohrteile
3	Behälter	10	Nasssaugebürste
4	Rad	11	Teichbürste
5	Schlauchgriff	12	Düse
6	Schlauch	13	Filterbeutel
7	Ein-/Ausschalter		

Wichtige Sicherheitshinweise

- Ein defektes Stromkabel muss durch eine Elektrofachkraft ersetzt werden.
- Das Gerät darf nicht von Personen (einschließlich Kinder) mit eingeschränkten körperlichen, sinnlichen oder geistigen Fähigkeiten oder einem Mangel an Erfahrung und Wissen in Betrieb genommen werden, es sei denn, sie werden von einer für ihre Sicherheit verantwortlichen Person beaufsichtigt oder haben von ihr Anweisungen über den richtigen Gebrauch des Geräts erhalten. Kinder müssen beaufsichtigt werden, damit sichergestellt ist, dass sie nicht mit dem Gerät spielen.
- Saugen Sie keine scharfkantigen, heißen oder glühenden Materialien auf.
- Setzen Sie das Gerät nicht der Hitze aus.
- Ziehen Sie nach dem Gebrauch und vor jeder Reinigung den Netzstecker. Ziehen Sie den Stecker nicht am Netzkabel aus der Steckdose.
- Stecken Sie nichts in die Öffnungen hinein. Verwenden Sie den Staubsauger nicht, wenn seine Öffnungen blockiert sind. Halten Sie sie staub-, flusen- und haarfrei usw.
- Verwenden Sie den Staubsauger nicht ohne Staubbehälter oder Staubfilter.
- Saugen Sie kein Mehl, Zement usw. auf, damit der Staubsauger nicht überlastet wird.
- Wischen Sie das Gerät nur mit einem trockenen oder feuchten Tuch sauber. Tauchen Sie es niemals in Wasser ein. Verwenden Sie zum Reinigen keine Lösungsmittel.
- Dieses Gerät ist nur für den Haushaltsgebrauch, nicht für gewerbliche Anwendungen bestimmt.
- Berühren Sie mit der Düse oder der Bürste keine Oberflächen von Möbeln.
- Tragen Sie das Gerät nicht am Netzkabel. Halten Sie das Netzkabel von scharfen Kanten fern.

Zusammenbau

1. Staubfilter

Setzen Sie den Staubfilter vorsichtig in den Staubbehälter ein.

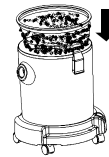

2. Staubbehälter:

Befestigen Sie den Staubbehälter am Staubsauger.

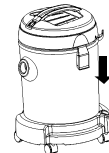

3. Flexibler Schlauch (optional):

Führen Sie zur Verwendung des flexiblen Schlauchs das Schlauchende in das Saugloch ein. Stellen Sie sicher, dass es an der Stelle einrastet.

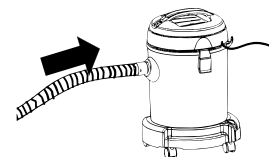

4. Zubehör:

Wählen Sie ein Zubehörteil (Bürste oder Düse) aus und befestigen Sie es am Saugloch.

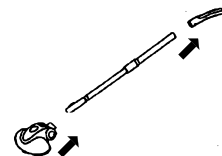

Auslassschlauch:

Nehmen Sie den Auslassschlauch und befestigen Sie ihn (mit dem gummierten Ende) am Auslassloch.

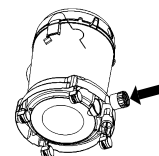

Filterbeutel:

Befestigen Sie den Filterbeutel am Auslassschlauch.

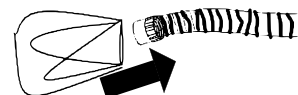

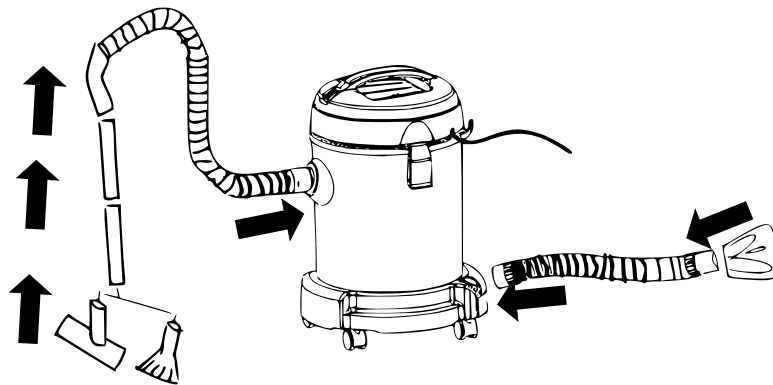

Inbetriebnahme

1. Stellen Sie vor dem Starten des Geräts sicher, dass sich der Staubfilter an Ort und Stelle befindet.

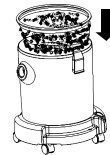

2. Ziehen Sie das Netzkabel ganz heraus.

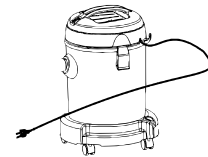

3. Stecken Sie den Stecker ein und schalten Sie das Gerät ein.

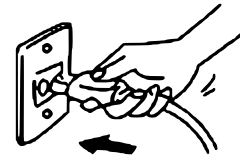

4. Ziehen Sie nach Gebrauch den Stecker wieder heraus.

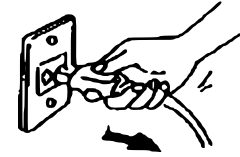

5. Stellen Sie den Schalter auf „I“, um den Staubsauger als Nass- oder Trockensauger zu verwenden. Stellen Sie den Schalter auf „II“, um ihn als Teichreiniger zu verwenden (automatisches Ablassen von Wasser). Stellen Sie den Schalter auf „O“, um den Staubsauger wieder auszuschalten.

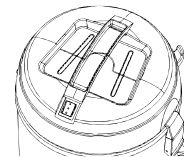

6. Setzen Sie das geeignete Zubehörteil auf.

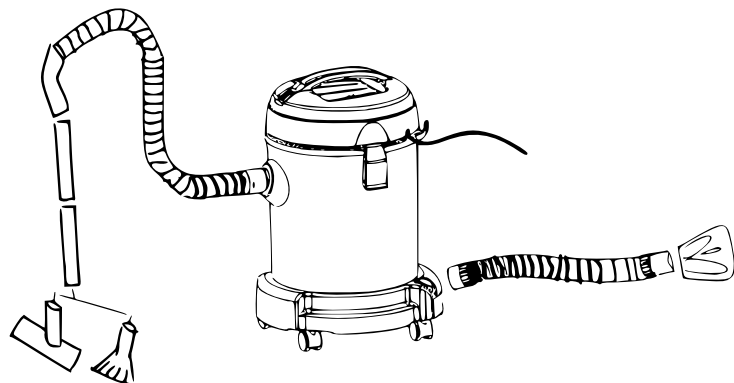

Reinigung und Wartung

1. Öffnen Sie den Staubbehälter.

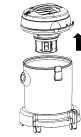

2. Entnehmen Sie den Staubfilter.



3. Leeren Sie den Behälter aus.



4. Waschen Sie den Staubfilter mit sauberem Wasser aus.



5. Lassen Sie den Staubfilter trocknen.



6. Setzen Sie den Staubsauger wieder zusammen.



Fehlerbehebung

Problem	Möglicher Grund	Lösungsvorschlag
Motor lässt sich nicht starten.	Kabel nicht feste eingesteckt	Kabel feste einstecken.
	Steckdose beschädigt	Steckdose überprüfen.
	Staubsauger nicht eingeschaltet	Staubsauger einschalten.
Schwächer werdende Saugleistung	Verstopfungen	Verstopfungen entfernen.
	Staubfilter verschmutzt	Staubfilter reinigen.
	Staubfilter nicht angebracht	Staubfilter anbringen.
	Filter verstopft	Filter reinigen.

Technische Angaben

Nennspannung (V)	230 (Wechselstrom)
Nennfrequenz (Hz)	50
Leistung (W)	1200
Betriebsdruck (kPa)	≥20 (0,2 bar)
Reichweite (m)	9

Stückliste

- 1 × Teichsauger
- 1 × Saugrohr (4-tlg.)
- 1 × Ablaufschlauch
- 1 × Ansaugschlauch
- 1 × Teichschlammbürste
- 1 × Bodendüse
- 1 × Fugendüse
- 1 × Schwammfilter
- 1 × Gitterfilter
- 1 × Vliesbeutelfilter
- 4 × Räder

Verdrahtungsbild

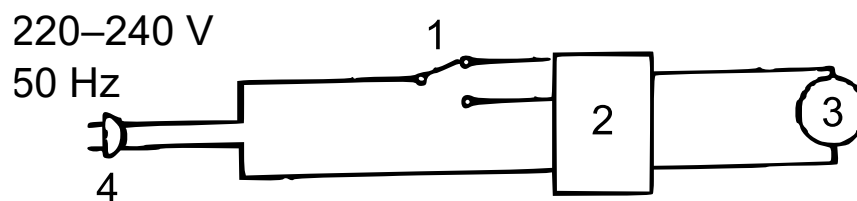

Nr.	Bezeichnung	Nr.	Bezeichnung
1	Schalter	3	Motor
2	Leiterplatte	4	Netzstecker

Vorschriften zur Entsorgung

Die EU-Richtlinie über die Entsorgung von Elektro-Altgeräten (WEEE, 2012/19/EU) wurde mit dem Elektro-Gesetz umgesetzt.

Alle von der WEEE betroffenen WilTec Elektro-Geräte, sind mit dem Symbol einer durchgestrichenen Mülltonne gekennzeichnet worden. Dieses Symbol besagt, dass dieses Gerät nicht über den Hausmüll entsorgt werden darf.

Bei der deutschen Registrierungsstelle EAR hat sich die Firma WilTec Wildanger Technik GmbH unter der WEEE-Registrierungsnummer DE45283704 registrieren lassen.

Entsorgung von gebrauchten elektrischen und elektronischen Geräten (Anzuwenden in den Ländern der Europäischen Union und anderen europäischen Ländern mit einem separaten Sammelsystem für diese Geräte). Das Symbol auf dem Produkt oder seiner Verpackung weist darauf hin, dass dieses Produkt nicht als normaler Haushaltsabfall zu behandeln ist, sondern an einer Annahmestelle für das Recycling von elektrischen und elektronischen Geräten abgegeben werden muss.

Durch Ihren Beitrag zum korrekten Entsorgen dieses Produkts schützen Sie die Umwelt und die Gesundheit Ihrer Mitmenschen. Umwelt und Gesundheit werden durch falsches Entsorgen gefährdet.



Materialrecycling hilft den Verbrauch von Rohstoffen zu verringern.

Weitere Informationen über das Recycling dieses Produkts erhalten Sie von Ihrer Gemeinde, den kommunalen Entsorgungsbetrieben oder dem Geschäft, in dem Sie das Produkt gekauft haben.

Anschrift:
WilTec Wildanger Technik GmbH
Königsbenden 12 / 28
D-52249 Eschweiler

Wichtiger Hinweis:

Nachdruck, auch auszugsweise, und jegliche kommerzielle Nutzung, auch von Teilen der Anleitung, nur mit schriftlicher Genehmigung, der WilTec Wildanger Technik GmbH.