

Manual de instrucciones

Aspirador húmedo y seco

63113

XPO ^{the} **tool**
experts



Imagen similar, puede diferir según el modelo

Lea y respete el manual de instrucciones y las indicaciones de seguridad antes de la puesta en marcha.

¡Reservado el derecho a modificaciones técnicas!

Debido a continuos desarrollos, ilustraciones, pasos operativos y datos técnicos pueden diferir ligeramente.

Actualización de la documentación

Si tiene sugerencias para ayudarnos a mejorar o si hubiera constatado alguna irregularidad, por favor, póngase en contacto con nosotros.



Las informaciones contenidas en este documento pueden ser en cualquier momento y sin previo aviso modificadas. Ninguna parte de este documento puede ser, sin autorización previa y por escrito, copiada o de otro modo reproducida. Quedan reservados todos los derechos.

La empresa WilTec Wildanger Technik GmbH no asume ninguna responsabilidad sobre posibles errores contenidos en este manual de usuario o en los diagramas de conexión.

A pesar de que la empresa WilTec Wildanger Technik GmbH ha realizado el mayor esfuerzo posible para asegurarse de que este manual de usuario sea completo, preciso y actual, no se descarta que pudieran existir errores.

Si usted hubiera encontrado un error o quisiera compartir con nosotros una sugerencia de mejora, estaremos encantados de escucharle.

Envíenos un correo electrónico a:

service@wiltec.info

o utilice nuestro formulario de contacto:

<https://www.wiltec.de/contacts/>

La versión actual de este manual de instrucciones en varios idiomas la puede encontrar en nuestra tienda online bajo el enlace:

<https://www.wiltec.de/docsearch>

Nuestra dirección postal es:

WilTec Wildanger Technik GmbH
Königsbenden 12
52249 Eschweiler

Para el reenvío de su mercancía debido a un cambio, una reparación u otros fines, por favor, utilice la siguiente dirección. ¡Atención! Para garantizar un proceso de reclamación o devolución fluido, póngase en contacto con nuestro equipo de atención al cliente sin falta antes del reenvío de la mercancía.

Departamento de devoluciones
WilTec Wildanger Technik GmbH
Königsbenden 28
52249 Eschweiler

E-Mail: **service@wiltec.info**

Tel.: +49 2403 55592-0

Fax: +49 2403 55592-15

Introducción

Muchas gracias por haberse decidido a comprar este producto de calidad. Para minimizar el riesgo de lesiones, le rogamos que tome algunas medidas básicas de seguridad siempre que usted utilice este producto. Por favor, lea atentamente este manual de instrucciones y asegúrese de haberlo entendido. Guarde bien este manual de instrucciones.

Características

- Potente y fácil de manejar
- Para aspirar en húmedo y seco
- Sistema de filtrado de aire para una limpieza profunda
- Función especial de soplado de aire
- Utilizable en los estanques
- Con ayuda especial para facilitar el aparcamiento y ahorrar espacio
- Regulador del flujo de aire en el mango
- Fácil de mover gracias a las ruedas giratorias
- Diferentes accesorios
- Fácil de utilizar

Componentes principales y accesorios



8



9



10



11



12



13

Nº	Denominación	Nº	Denominación
1	Tapa	8	Manguera de soplado
2	Cierre a presión	9	Tubos de plástico
3	Depósito	10	Cepillo para la aspiración húmeda
4	Rueda	11	Cepillo de estanque
5	Mango de la manguera	12	Boquilla
6	Manguera	13	Bolsa de filtro
7	Interruptor de encendido/apagado		

Indicaciones de seguridad importantes

- Un cable de alimentación defectuoso debe ser sustituido por un técnico electricista.
- El aparato no debe ser utilizado por personas (incluidos niños) con capacidades físicas, sensoriales o mentales reducidas, o con falta de experiencia y conocimientos, a menos que estas sean supervisadas por una persona responsable de su seguridad o hayan recibido de ella instrucciones acerca del uso correcto del aparato. Los niños deben ser vigilados para garantizar que no juegan con el aparato.
- No aspire materiales cortantes, calientes e incandescentes.
- No esponga el dispositivo al calor.
- Desenchufe el aparato después de cada uso y antes de cualquier trabajo de limpieza. No tire del cable de alimentación para extraer el enchufe de la toma de corriente.
- No introduzca nada en la abertura. No utilice la aspiradora si sus aberturas están bloqueadas. Mantenga las aberturas libres de polvo, pelusa, pelo, etc.
- No utilice la aspiradora sin contenedor de polvo o filtro de polvo.
- No aspire harina, cemento, etc. para no sobrecargar la aspiradora.
- Limpie el aparato solo con un paño seco o húmedo. No sumerja nunca el aparato en el agua. No utilice disolventes para limpiarlo.
- Este aparato está destinado exclusivamente al uso doméstico, no al uso comercial.
- No toque ninguna superficie de los muebles con la boquilla o el cepillo.
- No porte el aparato por el cable. Mantenga el cable de alimentación alejado de los bordes afilados.

Ensamblaje

1. Filtro de polvo:

Introduzca con cuidado el filtro de polvo en el contenedor de polvo.



2. Contenedor de polvo:

Fije el contenedor de polvo en la aspiradora.

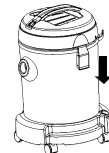

3. Manguera flexible (opcional):

Para utilizar la manguera flexible, introduzca el extremo de la manguera en el orificio de aspiración. Asegúrese de que encaje como es debido.

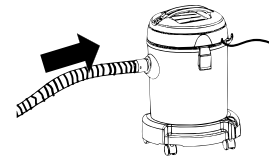

4. Accesorios:

Elija un accesorio (cepillo o boquilla) y fíjelo en el orificio de aspiración.

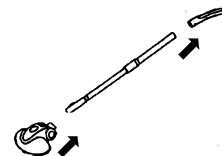

5. Manguera de salida:

Tome la manguera y fije su extremo sin goma en el orificio de salida.

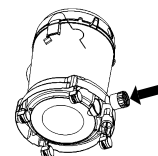

6. Bolsa de filtro:

Fije la bolsa de polvo en la manguera de salida.

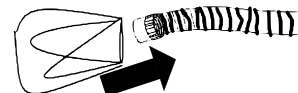

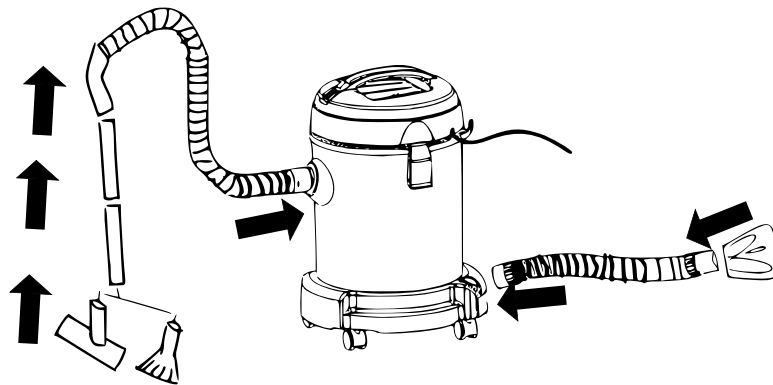

Puesta en marcha

1. Antes de poner en marcha el aparato, asegúrese de que el filtro de polvo se encuentre en su sitio.

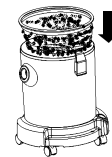

2. Extraiga completamente el cable de alimentación del aparato.

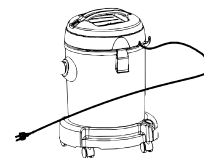

3. Conecte el enchufe a la red eléctrica y encienda el aparato.

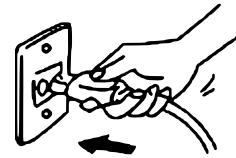

4. Desconecte el enchufe de la red después del uso.

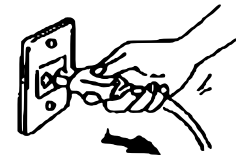

5. Coloque el interruptor en la posición "I" para utilizar el dispositivo como aspiradora de húmedo y seco. Coloque el interruptor en la posición "II" para usarlo como limpiador de estanques (salida automática de agua). Coloque el interruptor en la posición "O" para apagar la aspiradora.

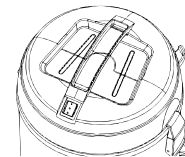

6. Coloque el accesorio adecuado en la aspiradora.

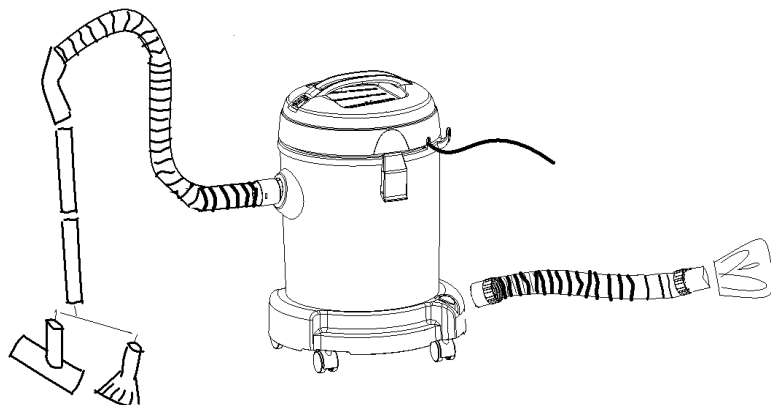

Limpieza y mantenimiento

1. Abra el contenedor de polvo.

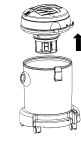

2. Extraiga el filtro de polvo.



3. Vacíe el contenedor.



4. Limpie el filtro de polvo con agua limpia.



5. Deje secar el filtro de polvo.



6. Vuelva a ensamblar la aspiradora.



Solución de averías

Problema	Posible causa	Propuesta de solución
El motor no arranca.	El cable no está bien enchufado.	Enchufe el cable bien.
	La toma de corriente está dañada.	Controle la toma de corriente.
	La aspiradora no está encendida.	Encienda la aspiradora.
La potencia de aspiración se debilita.	Hay obstrucciones.	Elimine las obstrucciones.
	El filtro de polvo está sucio.	Limpie el filtro de polvo.
	El filtro de polvo no está colocado.	Coloque el filtro de polvo.
	El filtro está obstruido.	Limpie el filtro.

Datos técnicos

Tensión nominal (V)	230 (corriente alterna)
Frecuencia nominal (Hz)	50
Potencia (W)	1200
Presión de funcionamiento (kPa)	≥20 (0,2 bar)
Alcance (m)	9

Lista de piezas

- 1 × aspirador para estanque
- 1 × tubo de aspiración (4 piezas)
- 1 × manguera de descarga
- 1 × manguera de aspiración
- 1 × cepillo para lodo
- 1 × boquilla de suelo
- 1 × boquilla de hendiduras
- 1 × filtro de esponja
- 1 × filtro de rejilla
- 1 × bolsa de filtro de vellón
- 4 × ruedas

Esquema de conexiones eléctricas

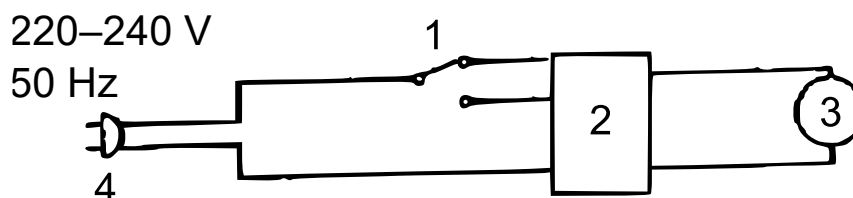

Nº	Denominación	Nº	Denominación
1	Interruptor	3	Motor
2	Placa de circuito impreso	4	Enchufe de alimentación

Normativa de gestión de residuos

La Directiva de la Unión Europea sobre la gestión de residuos de aparatos eléctricos y electrónicos (RAEE2, 2012/19/UE) ha sido aplicada a la normativa nacional a través del Real Decreto 110/2015.

Todos los aparatos eléctricos y electrónicos de WilTec afectados por la RAEE han sido marcados con el símbolo de un contenedor de basura tachado. Este símbolo indica que el aparato no debe ser eliminado a través de los residuos domésticos.

La empresa WilTec Wildanger Technik GmbH ha sido registrada bajo el número DE45283704 por el organismo competente de registro alemán (EAR).

Gestión de residuos de aparatos eléctricos y electrónicos (a aplicar en los países de la Unión Europea y otros países europeos con un sistema de recogida selectiva para estos dispositivos).

El símbolo que usted encontrará en el producto o en su embalaje indica que este no debe ser tratado como un residuo doméstico normal, sino que debe ser entregado en un punto de recogida para el reciclaje de aparatos eléctricos y electrónicos.

A través de su contribución con una correcta eliminación de este tipo de residuos usted está protegiendo el medio ambiente y la salud de los que le rodean. Medio ambiente y salud están amenazados por una incorrecta gestión de los residuos.



El reciclaje de materiales ayuda a reducir el consumo de materias primas.

Usted puede obtener más información acerca del reciclaje de este producto poniéndose en contacto con su municipio, con las empresas gestoras de residuos en el mismo o con la tienda donde usted lo haya adquirido.

Dirección:
WilTec Wildanger Technik GmbH
Königsbenden 12 / 28
D-52249 Eschweiler

Aviso importante:

La reimpresión de este manual, también parcial, así como cualquier uso comercial, incluso de algunas de sus partes, solo con autorización por escrito de la empresa WilTec Wildanger Technik GmbH.