

Manuale di istruzioni

Aspiratore a umido e a secco

63113

XPO ^{the} **tool**
experts



Immagine a scopo rappresentativo, può variare a seconda del modello

Prima di mettere in funzione il dispositivo, leggere e seguire le istruzioni per l'uso e le indicazioni di sicurezza.

Con riserva di modifiche tecniche!

Come conseguenza del costante sviluppo del prodotto, illustrazioni, passaggi funzionali e dati tecnici possono essere soggetti a leggere variazioni.

Aggiornamento della documentazione

Se ha suggerimenti o imprecisioni da segnalare, non esiti a contattarci.



Le informazioni contenute in questo documento sono soggette a modifiche senza preavviso. Nessuna parte di questo documento può essere copiata o riprodotta in qualunque forma senza previo consenso scritto di WilTec Wildanger Technik GmbH. Tutti i diritti riservati.

WilTec Wildanger Technik GmbH non si assume alcuna responsabilità per eventuali errori presenti in questo manuale di istruzioni o negli schemi di collegamento.

Sebbene WilTec Wildanger Technik GmbH abbia perseguito ogni sforzo per rendere questo manuale utente completo, corretto e aggiornato, non si esclude la presenza di errori.

Se ha proposte di miglioramento o errori da segnalare, non esiti a contattarci.

Scrivici un'e-mail all'indirizzo:

service@wiltec.info

o utilizzi il nostro modulo di contatto:

<https://www.wiltec.de/contacts/>

La versione aggiornata di queste istruzioni è disponibile in più lingue nel nostro shop online, al link:

<https://www.wiltec.de/docsearch>

Il nostro indirizzo postale è:

WilTec Wildanger Technik GmbH
Königsbenden 12
52249 Eschweiler (Germania)

Se desidera spedire indietro un articolo per la sua sostituzione, riparazione o altro, utilizzate il seguente indirizzo. Attenzione! Per poter garantire una gestione efficiente del reclamo o del reso, contatti il nostro servizio di assistenza prima di effettuare la spedizione.

Reparto resi
WilTec Wildanger Technik GmbH
Königsbenden 28
52249 Eschweiler (Germania)

E-mail: **service@wiltec.info**
Tel: +49 2403 55592-0
Fax: +49 2403 55592-15

Introduzione

Grazie per aver scelto di acquistare questo prodotto di qualità. Per ridurre al minimo il rischio di lesioni, prendere sempre alcune precauzioni di sicurezza basilari durante l'utilizzo del prodotto. Vi preghiamo pertanto di leggere attentamente il presente manuale di istruzioni e di assicurarvi di averne compreso il contenuto.

Conservare con cura il presente manuale.

Caratteristiche

- Potente e maneggevole
- Adatto per l'aspirazione a umido e a secco
- Il sistema di filtri d'aria multipli assicura una pulizia efficace
- Con una speciale funzione di aspirazione dell'aria
- Utilizzabile anche negli stagni
- Con un supporto speciale per riporlo in modo semplice e poco ingombrante
- Controllo del flusso d'aria sull'impugnatura
- Facile da spostare e da tirare grazie alle ruote girevoli
- Con diversi accessori
- Design facile da utilizzare

Componenti principali e accessori



8



9



10



11



12



13

| Nº | Denominazione | Nº | Denominazione |
|----|--|----|----------------------------------|
| 1 | Coperchio | 8 | Tubo flessibile di soffiaggio |
| 2 | Chiusura a scatto | 9 | Pezzi del tubo di plastica |
| 3 | Raccogliitore | 10 | Spazzola per aspirazione a umido |
| 4 | Ruota | 11 | Spazzola per stagno |
| 5 | Impugnatura del tubo flessibile | 12 | Ugello |
| 6 | Tubo flessibile | 13 | Sacchetto del filtro |
| 7 | Interruttore di accensione/spegnimento | | |

Indicazioni di sicurezza importanti

- Un cavo di alimentazione difettoso deve essere sostituito da un elettricista qualificato.
- Questo dispositivo non può essere usato da parte di persone (compresi i bambini) con ridotte capacità fisiche, sensoriali o mentali, o con mancanza di esperienza e/o conoscenza, a meno che non siano state supervisionate o istruite sull'uso del dispositivo da una persona responsabile della loro sicurezza. Sorvegliare i bambini per assicurarsi che non giochino con il dispositivo.
- Non aspirare mai materiali con bordi taglienti caldi o incandescenti.
- Non esporre il dispositivo al calore.
- Scollegare sempre l'apparecchio dopo l'uso e prima di pulirlo. Non staccare mai la spina dalla presa tirando il cavo.
- Non inserire nulla all'interno delle aperture. Non usare l'aspirapolvere se le sue aperture sono bloccate. Tenerle libere da polvere, lanugine, capelli, ecc.
- Non usare l'aspirapolvere senza il raccoglitore o il filtro per la polvere.
- Non aspirare farina, cemento ecc. per non sovraccaricare l'aspiratore.
- Pulire l'apparecchio con un panno asciutto o umido. Non immergerlo mai nell'acqua. Non usare solventi infiammabili per la pulizia.
- Questo dispositivo è destinato all'uso domestico, non all'uso industriale.
- Non toccare le superfici di mobili con l'ugello o la spazzola.
- Non trasportare mai l'apparecchio tramite il cavo di rete. Tenere il cavo di rete lontano da bordi taglienti o parti in movimento.

Montaggio

1. Filtro della polvere:

Inserire il filtro nel raccoglitore di polvere.



2. Raccoglitore di polvere:

Fissare il raccoglitore di polvere all'aspiratore.

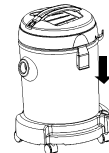

3. Tubo flessibile (opzionale):

Per utilizzare il tubo flessibile, inserire l'estremità del tubo nel foro di aspirazione. Assicurarsi che scatti quando è in posizione.

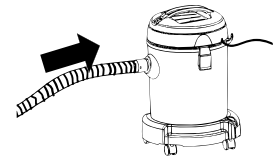

4. Accessori:

Selezionare un accessorio (spazzola o ugello) e fissarlo al foro di aspirazione.

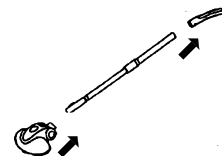

5. Tubo di uscita:

Prendere il tubo di aspirazione e fissarlo (con l'estremità senza gomma) al tubo di uscita.

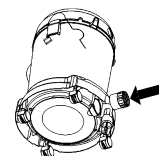

6. Sacchetto del filtro:

Fissare il sacchetto del filtro al tubo di uscita.

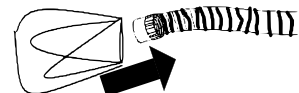

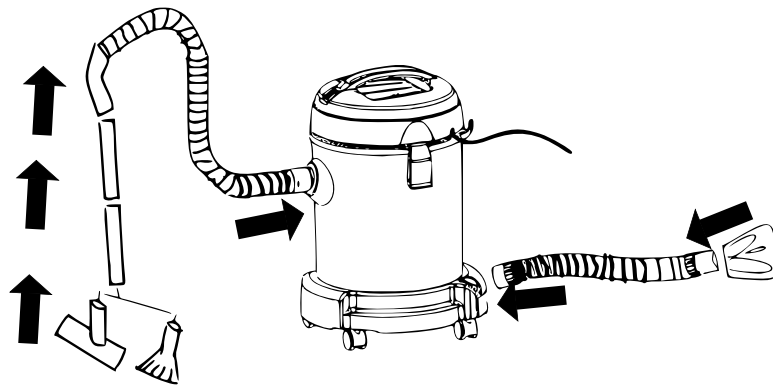

Messa in funzione

1. Prima di avviare il dispositivo, assicurarsi che il filtro della polvere sia in posizione.

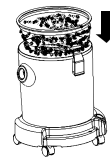

2. Estrarre completamente il cavo di rete.

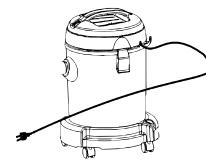

3. Inserire la spina e accendere il dispositivo.

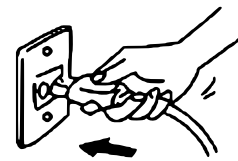

4. Scollegare la spina dopo l'utilizzo.

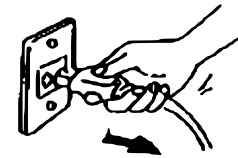

5. Posizionare l'interruttore su "I" per utilizzare l'aspiratore a secco o a umido. Posizionare l'interruttore su "II" per utilizzarlo per la pulizia dello stagno (scarico automatico dell'acqua). Posizionare l'interruttore su "O" per spegnere l'aspiratore.

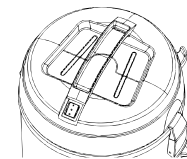

6. Inserire l'accessorio adatto.

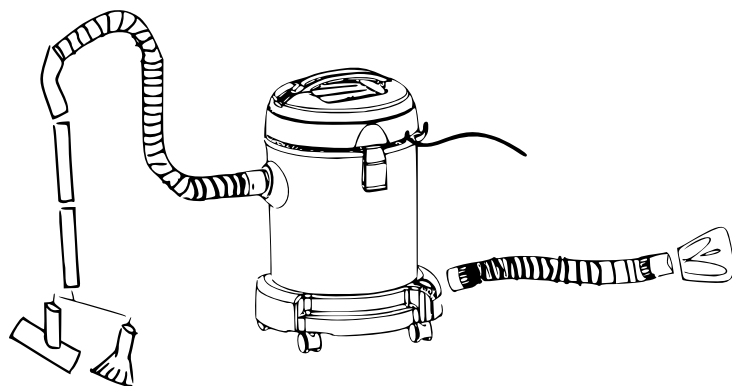

Pulizia e manutenzione

1. Aprire il raccoglitore di polvere.



2. Rimuovere il filtro della polvere.

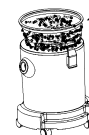

3. Svuotare il raccoglitore.



4. Lavare il filtro della polvere con acqua pulita.



5. Far asciugare il filtro della polvere.



6. Rimontare l'aspiratore.



Risoluzione dei problemi

| Problema | Causa possibile | Soluzione suggerita |
|-----------------------------------|-----------------------------------|-----------------------------------|
| Il motore non parte. | Cavo non collegato saldamente. | Inserire il cavo saldamente. |
| | Presa danneggiata. | Controllare la presa. |
| | Aspirapolvere non acceso | Accendere l'aspirapolvere. |
| Potenza di aspirazione indebolita | Intasamenti | Rimuovere gli intasamenti. |
| | Filtro della polvere sporco | Pulire il filtro della polvere. |
| | Filtro della polvere non inserito | Inserire il filtro della polvere. |
| | Filtro intasato | Pulire il filtro. |

Dati tecnici

| | |
|----------------------------------|------------------------|
| Tensione nominale (V) | 230 (corrente alterna) |
| Frequenza nominale (Hz) | 50 |
| Potenza (W) | 1200 |
| Pressione di funzionamento (kPa) | ≥20 (0,2 bar) |
| Raggio d'azione (m) | 9 |

Lista delle parti

- 1 × aspiratore per laghetti
- 1 × tubo di aspirazione (4 pezzi)
- 1 × tubo di scarico
- 1 × tubo di aspirazione
- 1 × spazzola per fango laghetto
- 1 × accessorio per pavimenti
- 1 × accessorio per fughe
- 1 × spugna filtrante
- 1 × filtro a griglia
- 1 × sacchetto filtrante in TNT
- 4 × ruote

Schema di cablaggio

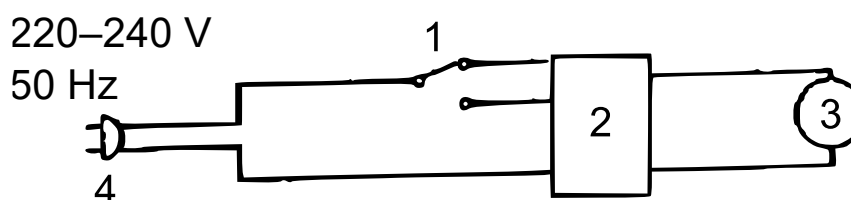

| Nº | Denominazione | Nº | Denominazione |
|----|-------------------|----|---------------|
| 1 | Interruttore | 3 | Motore |
| 2 | Circuito stampato | 4 | Spina di rete |

Istruzioni per lo smaltimento

La direttiva europea sullo smaltimento di apparecchiature elettriche (RAEE, 2012/19/EU) è stata recepita dalla legge "ElektroG".

Tutti i dispositivi elettrici WilTec interessati dalla RAEE sono contrassegnati dal simbolo di una pattumiera barrata. Questo simbolo indica che il dispositivo non deve essere smaltito con i rifiuti domestici.

WilTec Wildanger Technik GmbH è iscritta al registro tedesco EAR con il numero di registrazione RAEE DE45283704.

Smaltimento di apparecchiature elettriche ed elettroniche usate (da applicare nei paesi dell'Unione Europea e in altri paesi europei con un sistema di raccolta separato per questo tipo di rifiuti).

Il simbolo sul dispositivo o sulla sua confezione indica che questo prodotto non deve essere trattato come un normale rifiuto domestico, ma deve essere consegnato in un punto di raccolta per il riciclaggio di apparecchiature elettriche ed elettroniche.

Aiutando a smaltire correttamente questo prodotto, contribuisce a proteggere l'ambiente e la salute di chi vi circonda. Uno smaltimento scorretto rappresenta un pericolo per l'ambiente e per la salute.



Il riciclaggio dei materiali aiuta a ridurre il consumo di materie prime.

Per ulteriori informazioni sul riciclaggio di questo prodotto, contattare le autorità locali, il servizio di smaltimento dei rifiuti urbani o il negozio in cui è stato acquistato il prodotto.

Indirizzo:
WilTec Wildanger Technik GmbH
Königsbenden 12 / 28
52249 Eschweiler (Germania)

Avvertenza importante

La riproduzione e l'uso ai fini commerciali di una parte o di tutto il manuale sono consentiti solo previa autorizzazione scritta di WilTec Wildanger Technik GmbH.