

Mode d'emploi

Tendeur de fils de clôtures

63393



Illustration similaire, peut varier selon le modèle

Veillez lire et respecter le mode d'emploi et les consignes de sécurité avant la mise en service.

Sous réserve de modifications techniques !

En raison du développement constant, les illustrations, les étapes de fonctionnement ainsi que les données techniques peuvent varier légèrement.

Actualisation de la documentation

Si vous avez des suggestions d'amélioration pour nous ou que vous ayez constaté des erreurs, veuillez nous contacter.



Les informations contenues dans ce document sont susceptibles d'être modifiées sans préavis. Aucune partie de ce document ne peut être copiée ou reproduite sous une autre forme sans autorisation écrite préalable. Tous droits réservés.

La société WilTec Wildanger Technik GmbH décline toute responsabilité en cas d'erreurs dans ce manuel d'utilisation ou dans les schémas de raccordement.

Bien que WilTec Wildanger Technik GmbH ait tout mis en œuvre pour que ce manuel d'utilisation soit complet, précis et à jour, une marge d'erreur peut néanmoins subsister.

Si vous trouviez une erreur ou si vous désiriez nous communiquer des suggestions quant aux améliorations à apporter, n'hésitez pas à nous contacter. Vos messages seront les bienvenus !

Pour tout renseignement, écrivez-nous à l'adresse électronique suivante :

service@wiltec.info

Ou bien utilisez le formulaire de contact qui figure dans le lien suivant :

<https://www.wiltec.de/contacts/>

La version actuelle de ce manuel d'utilisation est disponible dans plusieurs langues dans notre boutique en ligne. Cliquez sur le lien ci-dessous :

<https://www.wiltec.de/docsearch>

Pour un envoi par voie postale de vos réclamations, notre service après-vente se tient à votre disposition à l'adresse suivante :

WilTec Wildanger Technik GmbH
Königsbenden 12
52249 Eschweiler

Pour le retour de votre marchandise en vue d'un échange, d'une réparation ou autre, veuillez utiliser également l'adresse suivante. **Attention !** Ne renvoyez jamais la marchandise sans l'accord préalable de notre SAV. Autrement, l'envoi sera refusé à la réception.

Retourenabteilung
WilTec Wildanger Technik GmbH
Königsbenden 28
52249 Eschweiler

À votre écoute et joignable via :

E-mail : **service@wiltec.info**
Tél : +49 2403 977977-4 (équipe francophone)
Fax : +49 2403 55592-15

Introduction

Merci d'avoir opté pour ce produit de qualité. Afin de réduire tout risque de blessure, nous vous prions de toujours prendre quelques mesures de sécurité de base lors de l'utilisation de cet article. Veuillez lire attentivement ce manuel et vous assurer de l'avoir bien compris. Conservez ce mode d'emploi dans un lieu sûr.

Description du produit

Le tendeur de fils de clôture vous permet de tendre des fils de clôture d'une manière simple. C'est en tendant le fil à la longueur souhaitée tout en laissant l'extrémité du fil libre que l'utilisateur peut atteindre la tension souhaitée du fil quand de nouvelles clôtures doivent être installées ou quand les extrémités de deux fils de clôture doivent être connectées. Les mâchoires de serrage des deux côtés tiennent le fil de manière sûre pendant que le levier de cliquet tend le fil.

⚠ Attention ! Les fils tendus sont dangereux. Lorsque vous utilisez l'appareil, protégez-vous les yeux et portez des gants en cuir. Au cas où le fil se romprait en étant tendu, il peut rebondir et causer de graves blessures.

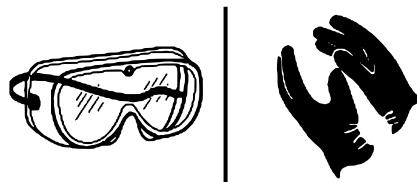

Utilisation

Pour que la clôture puisse être tendue, le fil de clôture doit être serré dans les mâchoires de serrage. Les mâchoires de serrage guident le fil dans une direction pendant qu'il est tendu, mais le serrent également pendant que la pression est augmentée quand le fil est tendu dans l'autre sens. Familiarisez-vous avec la méthode de tension du fil de clôture avant d'utiliser le tendeur.

Serrage du fil de clôture dans les mâchoires de serrage

1. Ouvrez les mâchoires de serrage avec le levier des mâchoires et enfiler le fil comme illustré (fig. 2).

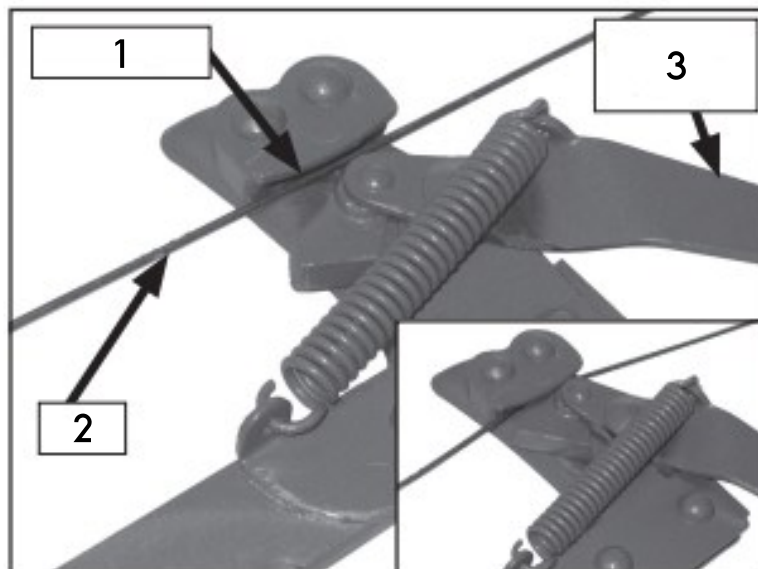

Figure 2

N°	Serrage du fil
1	Mâchoires de serrage
2	Fil
3	Levier des mâchoires de serrage

2. Fermez la mâchoire de serrage pour serrer le fil de clôture (fig. 2). Assurez-vous que le fil est serré de manière sûre en essayant de le sortir du corps du tendeur. Au cas où le fil ne serait pas correctement serré et qu'il glisserait hors de la mâchoire de serrage, utilisez le levier pour augmenter la force de serrage.

Tension du fil de clôture et fixage à un poteau de clôture

1. Resserrez le fil de clôture à la main jusqu'à ce qu'il ne soit plus trop fléchi.
2. Serrez le fil dans le crochet d'arrêt des mâchoires de serrage, puis attachez le crochet fixe au poteau de clôture (fig. 3).

! **Note !** Au cas où le crochet fixe ne pourrait pas être attaché directement au poteau de clôture en raison de la taille ou de la forme de celui-ci, disposez une chaîne autour du poteau et utilisez cette chaîne pour attacher le crochet fixe.

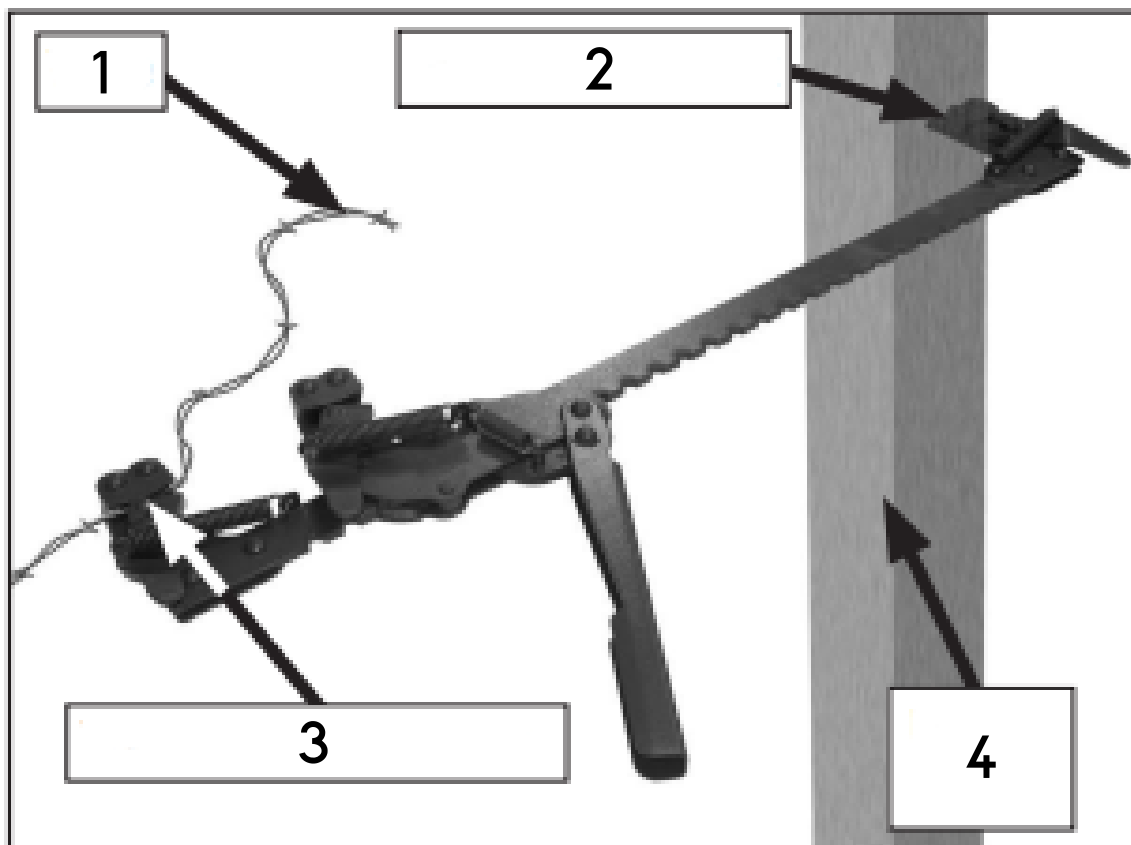

Figure 3

N°	Fixage au poteau de clôture
1	Fil
2	Crochet fixe
3	Crochet d'arrêt de la mâchoire de serrage
4	Poteau de clôture

3. Tendez l'excès de fil à la main jusqu'à ce qu'il soit tendu de manière à ce que le tendeur de clôture tienne lui-même au poteau de clôture.
4. Serrez le fil dans le crochet mobile de la mâchoire de serrage (fig. 4).

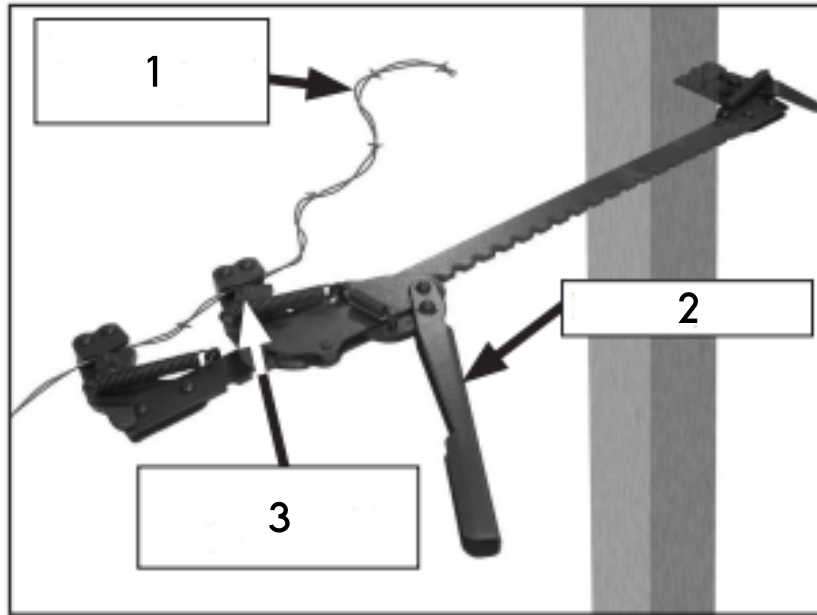

Figure 4

N°	Tension
1	Fil lâche
2	Levier à cliquet
3	Crochet mobile de la mâchoire de serrage

5. Tendez le fil à l'aide du levier de cliquet. L'excès de fil reste lâche et peut être fixé simplement au poteau de clôture. Quand le crochet mobile a atteint la fin de sa course et que le fil requiert une tension ultérieure, suivez la section « Réorientation du crochet mobile ».

Connexion de fils de clôture existants

1. Serrez l'un des fils dans le crochet fixe de la mâchoire de serrage. Serrez l'autre fil dans le crochet mobile de la mâchoire de serrage (fig. 5).

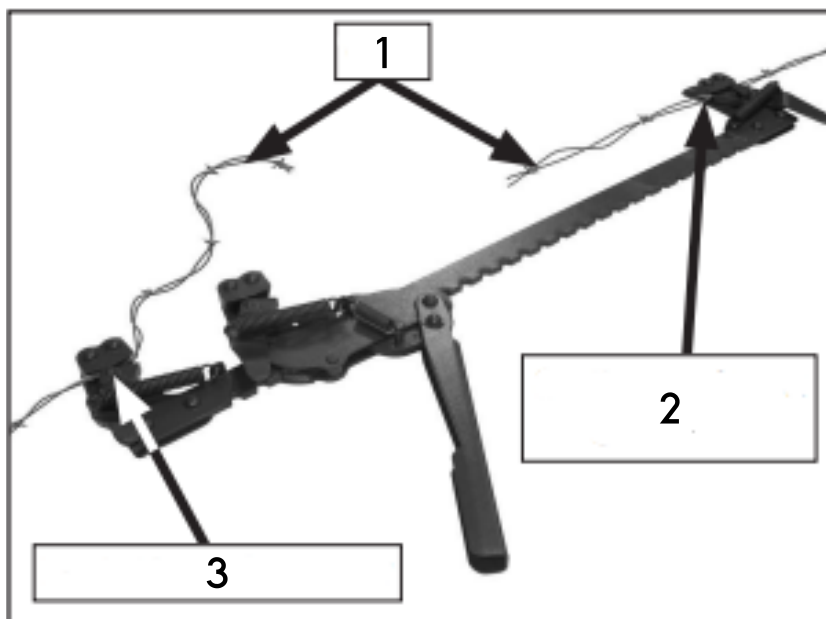

Figure 5

Nº	Connexion
1	Fil
2	Crochet fixe
3	Crochet d'arrêt de la mâchoire de serrage

- Compensez tout jeu excessif du fil à la main, puis serrez le fil dans le crochet mobile de la mâchoire de serrage (fig. 6).

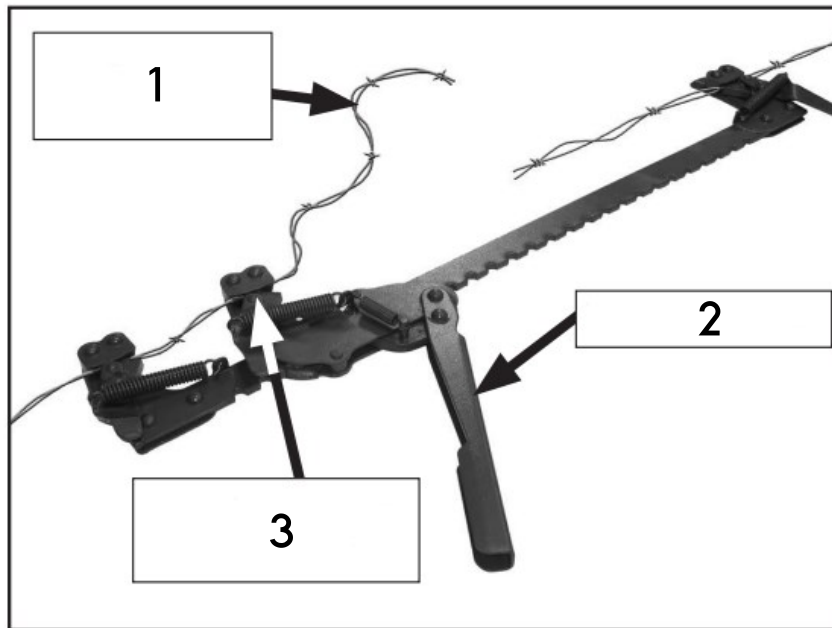

Figure 6

Nº	Tension
1	Fil lâche
2	Levier à cliquet
3	Crochet mobile de la mâchoire de serrage

- Tendez le fil à l'aide du levier de cliquet. L'excès de fil reste lâche et peut être connecté simplement. Quand le crochet mobile a atteint la fin de sa course et que le fil requiert une tension ultérieure, suivez la section « Réorientation du crochet mobile ».

Quand le crochet mobile a atteint la fin de sa course et que le fil requiert une tension ultérieure, le crochet mobile doit être réorienté à côté du crochet d'arrêt. Le crochet d'arrêt de la mâchoire de serrage maintient la tension du fil ; c'est pourquoi le crochet mobile peut être ouvert et réorienté.

Réorientation du crochet mobile

- Assurez-vous que le fil est serré dans le crochet d'arrêt de manière sûre.
- Desserrez le fil du crochet mobile de la mâchoire de serrage. Puis faites glisser le crochet mobile de retour vers le crochet d'arrêt (fig. 7).

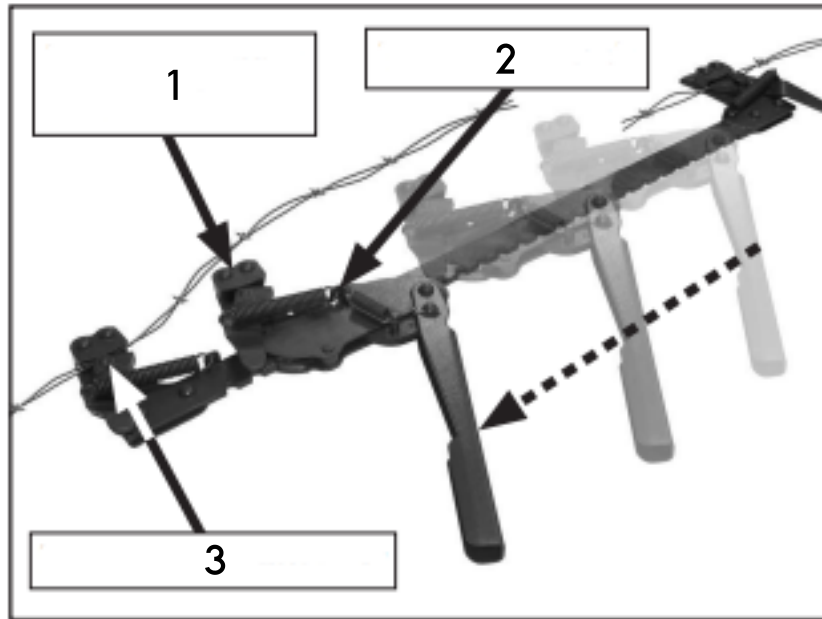
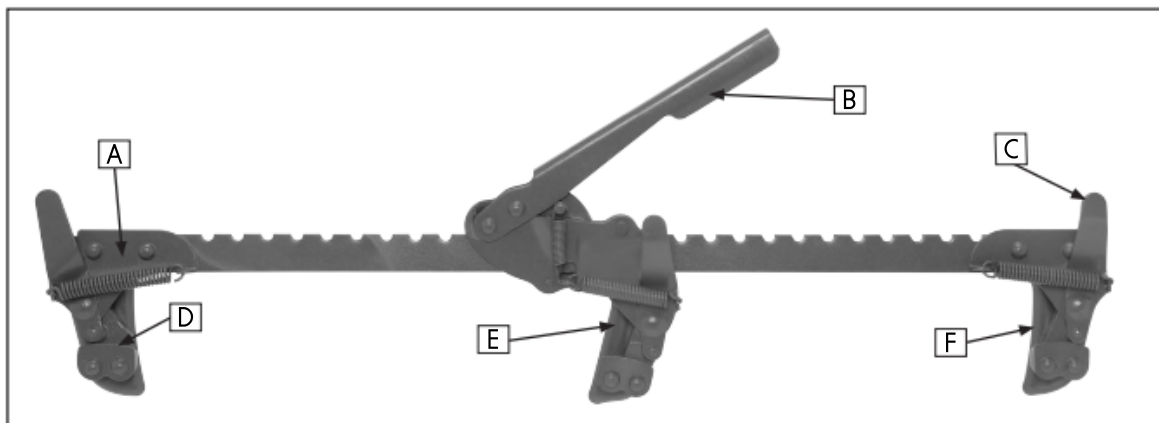

Figure 7

N°	Réorientation du crochet mobile
1	Crochet mobile de la mâchoire de serrage
2	Crochet mobile
3	Crochet d'arrêt des mâchoires de serrage

3. Resserrez le fil dans le crochet mobile de la mâchoire de serrage et continuez de tendre le fil. Répétez si besoin est.

Liste des pièces



Pièce	Dénomination	Fonction/description
A	Crochet fixe	S'utilise pour attacher le tendeur de fil de clôture à un poteau de clôture — s'utilise également pour connecter un fil sur un autre fil.
B	Levier à cliquet	Déplace le crochet mobile le long de la crémaillère du tendeur de fil de clôture.
C	Levier des mâchoires de serrage	Permet l'ouverture sûre et simple des mâchoires de serrage.

D	Mâchoires de serrage	Verrouille et tient le fil de clôture.
E	Crochet mobile	Pour tendre le fil de clôture.
F	Crochet d'arrêt	Tient provisoirement le fil quand vous le tendez pour que le crochet mobile puisse être réorienté à la fin de sa course.

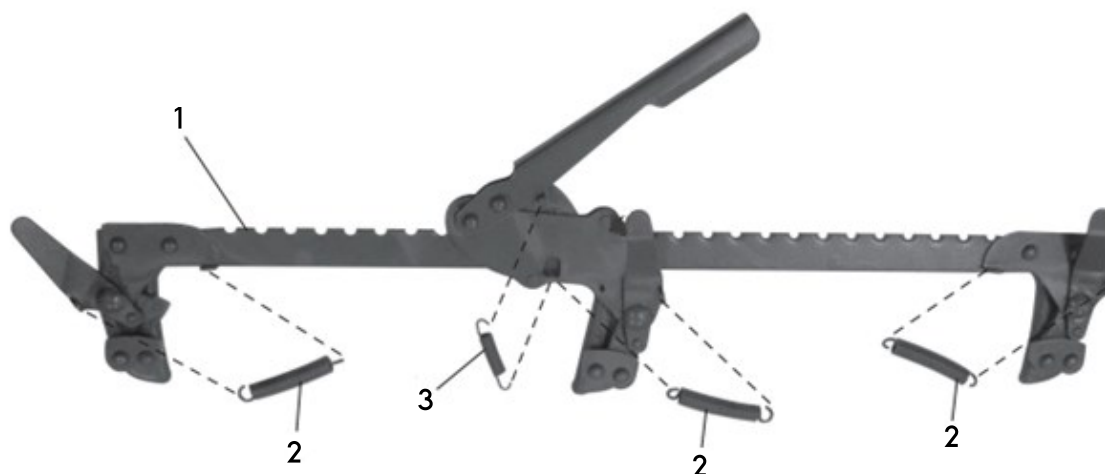

N°	Dénomination
1	Unité du tendeur de fil de clôture
2	Ressort de traction de la mâchoire de serrage
3	Ressort de traction de l'arrêt

Avis important : Toute reproduction et toute utilisation à des fins commerciales, même partielle de ce mode d'emploi, ne sont autorisées qu'avec l'accord préalable de la société WilTec Wildanger Technik GmbH.