

Bedienungsanleitung
Campingwaschmaschine
64217-64219

wiltec



Abbildung ähnlich, kann je nach Modell abweichen

Bitte lesen und beachten Sie vor der Inbetriebnahme die Bedienungsanleitung und Sicherheitshinweise!

Technische Änderungen vorbehalten!
Durch stetige Weiterentwicklungen können Abbildungen, Funktionsschritte und technische Daten geringfügig abweichen.



Die in diesem Dokument enthaltenen Informationen können sich jederzeit ohne vorherige Ankündigung ändern. Kein Teil dieses Dokuments darf ohne die vorherige schriftliche Einwilligung kopiert oder in sonstiger Form vervielfältigt werden. Alle Rechte bleiben vorbehalten.

Die WilTec Wildanger Technik GmbH übernimmt keine Haftung für eventuelle Fehler in diesem Benutzerhandbuch oder den Anschlussdiagrammen.

Obwohl die WilTec Wildanger Technik GmbH die größtmöglichen Anstrengungen unternommen hat, um sicherzustellen, dass dieses Benutzerhandbuch vollständig, fehlerfrei und aktuell ist, können Fehler nicht ausgeschlossen werden.

Sollten Sie einen Fehler gefunden haben oder uns einen Vorschlag zur Verbesserung mitteilen wollen, dann freuen wir uns darauf von Ihnen zu hören.

Schreiben Sie uns eine E-Mail an:

service@wiltec.info

oder verwenden Sie unser Kontaktformular:

<https://www.wiltec.de/contacts/>

Die aktuelle Version dieser Anleitung in mehreren Sprachen finden Sie in unserem Onlineshop unter:

<https://www.wiltec.de/docsearch>

Unsere Postadresse lautet:

WilTec Wildanger Technik GmbH
Königsbenden 12
52249 Eschweiler

Für die Rücksendung Ihrer Ware zum Umtausch, zur Reparatur oder für andere Zwecke verwenden Sie bitte die folgende Adresse. Achtung! Um einen reibungslosen Ablauf Ihrer Reklamation oder Ihrer Rückgabe zu gewährleisten, kontaktieren Sie vor der Rücksendung unbedingt unser Serviceteam.

Retourenabteilung
WilTec Wildanger Technik GmbH
Königsbenden 28
52249 Eschweiler

E-Mail: **service@wiltec.info**

Tel: +49 2403 55592-0

Fax: +49 2403 55592-15

Einleitung

Vielen Dank, dass Sie sich zum Kauf dieses Qualitätsproduktes entschieden haben. Um das Verletzungsrisiko zu minimieren, bitten wir Sie, stets einige grundlegende Sicherheitsvorkehrungen zu treffen, wenn Sie dieses Produkt verwenden. Bitte lesen Sie diese Bedienungsanleitung sorgfältig durch und vergewissern Sie sich, dass Sie sie verstanden haben.

Bewahren Sie diese Bedienungsanleitung gut auf.

Sicherheitshinweise

- Dieses Gerät ist nicht dafür bestimmt, durch Personen (einschließlich Kinder) mit eingeschränkten körperlichen, sinnlichen oder geistigen Fähigkeiten oder einem Mangel an Erfahrung und Wissen benutzt zu werden, es sei denn, sie werden durch eine für ihre Sicherheit zuständige Person beaufsichtigt oder haben von ihr Anweisungen darüber erhalten, wie das Gerät zu benutzen ist.
- Kinder sollten beaufsichtigt werden, damit sichergestellt ist, dass sie nicht mit dem Gerät spielen.
- Schließen Sie den Erdungsstecker niemals an eine Gasleitung, eine Wasserleitung, ein Telefonkabel oder einen Blitzableiter an.
- Verwenden Sie das Gerät nicht, wenn das Netzkabel oder der Netzstecker beschädigt ist. **Stromschlaggefahr! Brandgefahr!**
- Verwenden Sie nur die mit dem Gerät gelieferten Schläuche. Alte Schläuche dürfen nicht wiederverwendet werden.



<p>Setzen Sie die Waschmaschine keinem direkten Sonnenlicht oder Regen aus.</p>	<p>Stellen Sie die Waschmaschine nicht an einem feuchten Ort auf.</p>	<p>Achten Sie darauf, dass kein Wasser an die Netzstecker und Schalter kommt.</p>
<p>Lassen Sie das Wasser gründlich aus dem Ablassschlauch ablaufen.</p>	<p>Trennen Sie den Netzstecker nicht vom Stromnetz, indem Sie am Netzkabel ziehen.</p>	<p>Halten Sie die Waschmaschine von Feuer und Wärmequellen fern.</p>
<p>Wischen Sie die Waschmaschine nicht mit brennbaren Stoffen (z. B. Benzin) ab.</p>	<p>Gießen Sie kein über 60 °C heißes Wasser in die Waschmaschine.</p>	

Teilebezeichnung

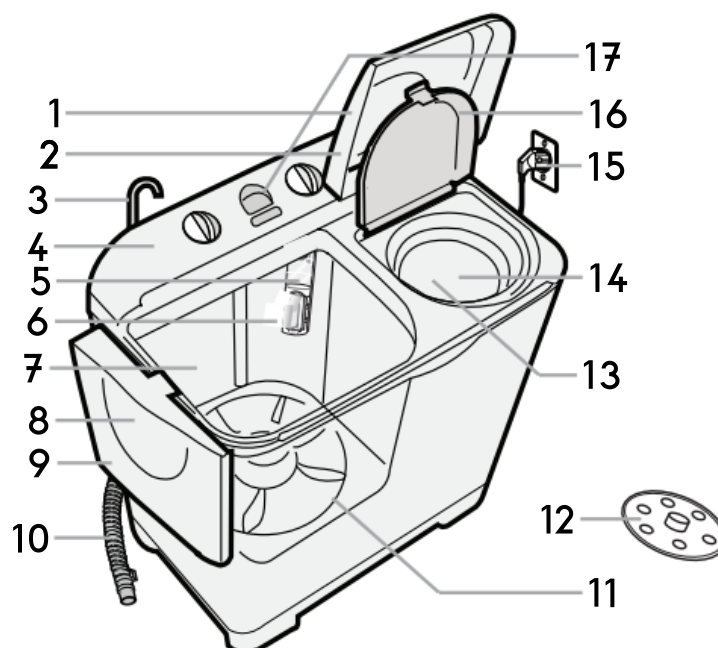

Nr.	Bezeichnung/Beschreibung	Nr.	Bezeichnung/Beschreibung
1	Wäscheschleuderdeckel — Wenn Sie während des Schleuderns den Deckel öffnen, wird das Schleudern aus Sicherheitsgründen sofort unterbrochen.	10	Ablassschlauch (Modell ohne Pumpe)
2	Abdeckung der Schleudervorrichtung	11	Pulsator
3	Ablassschlauch (Modell mit Pumpe)	12	Ausgleichsscheibenabdeckung
4	Bedienfeld	13	Wäscheschleudertrommel
5	Flusenfilterhalterung	14	—
6	Flusenfilter	15	Netzkabel
7	Waschbehälter	16	Innenabdeckung der Wäscheschleuder
8	Abdeckung der Waschtrommel — Achten Sie darauf, dass der Deckel während des Waschvorgangs geschlossen bleibt.	17	Wasserzulauf
9	Scheuerdeckel — Einige Modelle sind mit einem Scheuerdeckel ausgestattet. Der Scheuerdeckel dient dazu, stark verschmutzte Wäsche mit Waschmittel zu scheuern.		

Zubehör

- Ansaugschlauch
- Anschluss des Wasserzulaufschlauchs
- Bedienungsanleitung
- Ausgleichsscheibe

Bedienfeld

Das Bedienfeld und der Wasserzulauf variieren je nach Maschinenmodell. Bitte beachten Sie nur das für Ihre Maschine passende Bedienfeld.

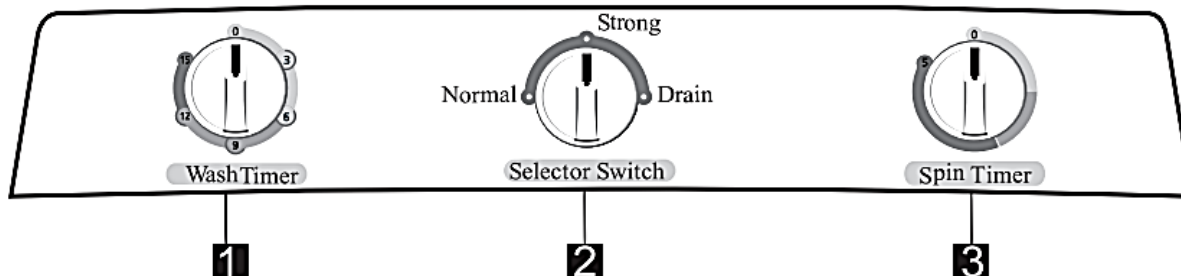

Nr.	Bezeichnung/Beschreibung
1	Timer für die Waschmaschine — zur Einstellung der Waschzeit (1–15 min)
2	Wahlschalter — zum Umschalten zwischen den Betriebsarten „Normal“, „Stark“, „Ablassen“
3	Schleuderzeit — zur Einstellung der Schleuderzeit (1–5 min)

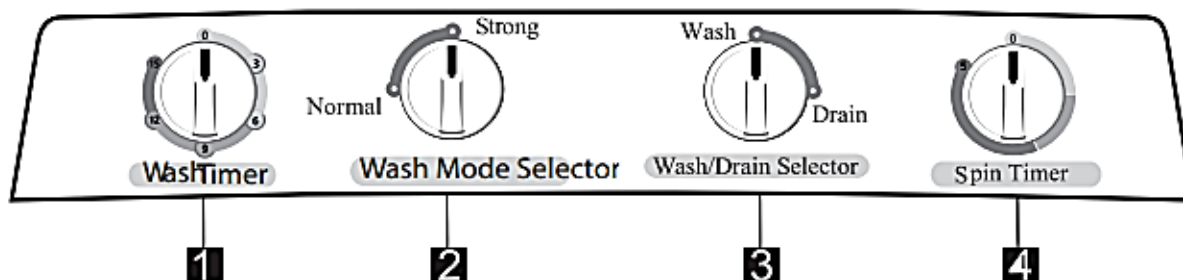

Nr.	Bezeichnung/Beschreibung
1	Timer für die Waschmaschine — zur Einstellung der Waschzeit (1–15 min)
2	Wahlschalter — zum Umschalten zwischen den Betriebsarten „Normal“ und „Stark“
3	Wahlschalter Waschen/Ablassen — zum Umschalten zwischen Waschvorgang und Ablassen des Wassers
4	Schleuderzeit — zur Einstellung der Schleuderzeit (1–5 min)

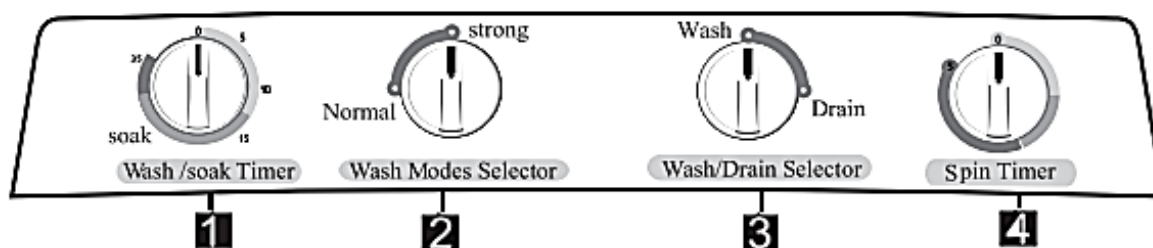

Nr.	Bezeichnung/Beschreibung
1	Timer für die Waschmaschine — zur Einstellung der Wasch-/Einweichzeit
2	Wahlschalter — zum Umschalten zwischen den Betriebsarten „Normal“ und „Stark“
3	Wahlschalter Waschen/Ablassen — zum Umschalten zwischen Waschvorgang und Ablassen des Wassers

4 Schleuderzeit — zur Einstellung der Schleuderzeit (1–5 min)

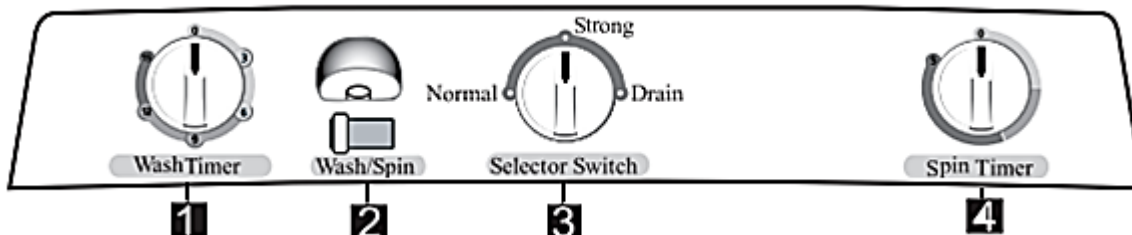

Nr.	Bezeichnung/Beschreibung
1	Timer für die Waschmaschine — zur Einstellung der Waschzeit (1–15 min)
2	Wahlschalter Waschen/Schleudern
3	Wahlschalter — zum Umschalten zwischen den Betriebsarten „Normal“, „Stark“, „Ablassen“
4	Schleuderzeit — zur Einstellung der Schleuderzeit (1–5 min)

Verwendung des eingebauten Wasserzulaufs

Der eingebaute Wasserzulauf dient zur Versorgung des Wasch- und Schleudergangs. Mit dem Wahlschalter „Waschen/Schleudern“ können Sie zwischen der Versorgung des Waschbehälters und der des Schleuderbehälters umschalten.

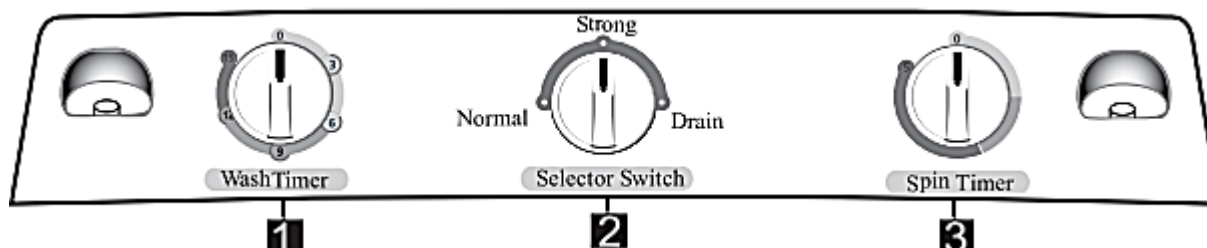

Nr.	Bezeichnung/Beschreibung
1	Timer für die Waschmaschine — zur Einstellung der Waschzeit (1–15 min)
2	Wahlschalter — zum Umschalten zwischen den Betriebsarten „Normal“, „Stark“, „Ablassen“
3	Schleuderzeit — zur Einstellung der Schleuderzeit (1–5 min)

Verwendung des doppelten Wasserzulaufs

Die Maschine hat zwei Wassereingänge. Jede Trommel hat einen separaten Wasserzulauf.

Achtung!

- Der maximale Wassereingangsdruck beträgt 3 bar.
- Der minimale Wassereingangsdruck beträgt 0,2 bar.

Wenn die Wäscheschleuder nicht innerhalb von 12 s nach dem Öffnen des Deckels zum Stillstand kommt, stellen Sie bitte den Betrieb ein und wenden Sie sich an eine Fachkraft.

Installation

- Stellen Sie die Waschmaschine auf einer ebenen und stabilen Fläche auf.
- Halten Sie die Waschmaschine mehr als 5 cm von der Wand entfernt, um Geräusentwicklung beim Waschen zu vermeiden.

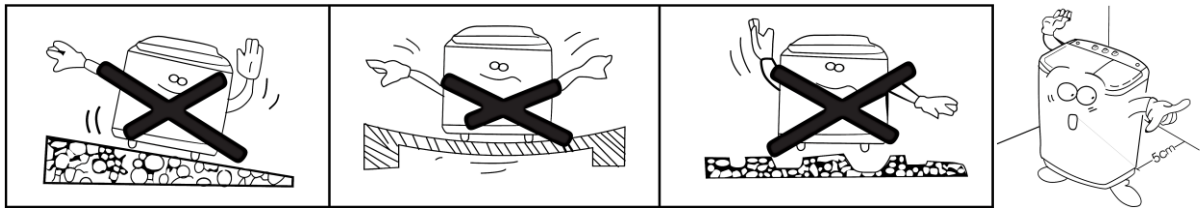

Anschließen des Ablassschlauchs (falls keine Ablasspumpe vorhanden ist)

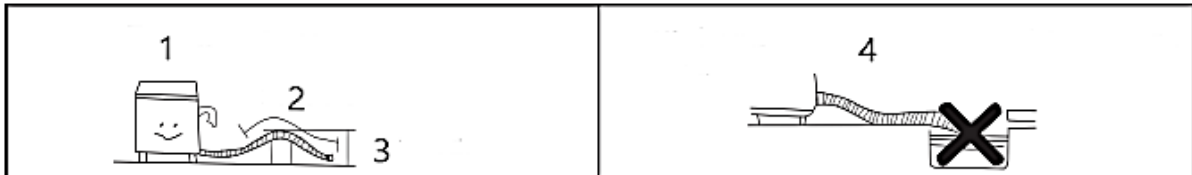

Nr.	Bezeichnung/Beschreibung
1	Ablassschlauch-Verlängerung
2	Weniger als 2 m
3	Weniger als 15 cm
4	Das Ende des Abflussschlauchs darf niemals in Wasser getaucht werden.

Bedienung

Vorbereitungen vor dem Waschen

<p>Achten Sie darauf, dass Sie Gegenstände wie Schlüssel, Stecknadeln und Münzen aus der Wäsche entfernen.</p>	<p>Fettige oder gefärbte Wäsche getrennt waschen.</p>
<p>Flauschige Wäsche vor dem Waschen auf links drehen.</p>	<p>Empfindliche Kleidung in einem Nylonnetz waschen.</p>

Waschen

- Beachten Sie vor dem Waschen Folgendes:
 - Schließen Sie den Wasserzulaufschlauch an und öffnen Sie den Wasserhahn.
 - Schließen Sie das Netzkabel an die Steckdose an.

- Legen Sie den Ablassschlauch **(A)** nach unten in Richtung eines Waschbeckens.
- Legen Sie den Ablassschlauch **(B)** etwa 100 cm über dem Boden in ein Waschbecken oder eine Badewanne.

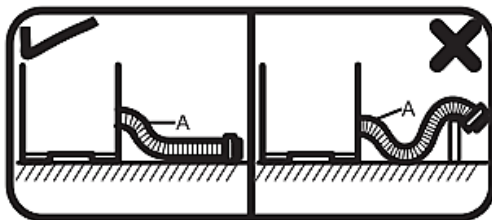
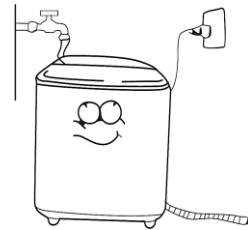

Ohne Pumpe

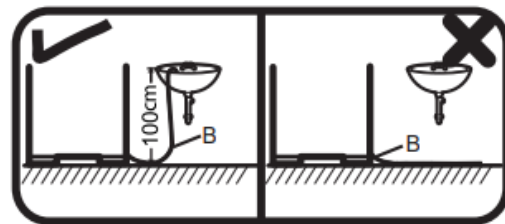

Mit Pumpe

2. Stellen Sie den Wahlschalter für die Betriebsart wie gewünscht ein.
3. Stellen Sie den Wahlschalter für Waschen/Ablassen auf „Waschen“.
4. Stellen Sie den Drehknopf für die Wasserzufuhr auf „Waschen“.
5. Legen Sie die zu waschende Wäsche in den Waschbehälter.
6. Füllen Sie Wasser in den Waschbehälter geben Sie das Waschmittel hinzu.
7. Stellen Sie den Waschtimer ein.
8. Stellen Sie nach dem Waschen den Wahlschalter auf „Abfluss“ stellen bzw. den Wahlschalter für Waschen/Entleeren auf „Entleeren“.

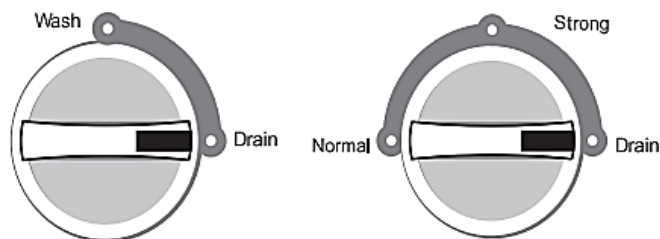

Spülen

1. Stellen Sie den Wahlschalter auf „Normal“ bzw. stellen Sie den Wasch-/Entleerungsschalter auf „Waschen“.

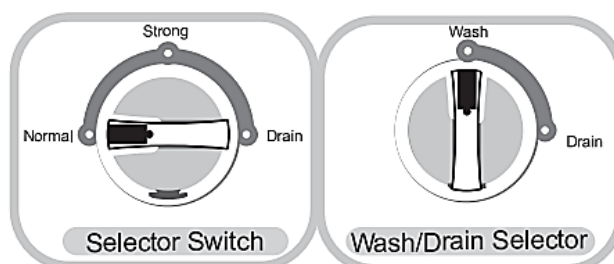

2. Stellen Sie die richtige Wassermenge bereit, damit der Waschbehälter nicht überläuft.

Ablassen

1. Sorgen Sie dafür, dass die Wasserzufuhr aufrechterhalten bleibt. Stellen Sie den Wasserdruck dabei so ein, dass nicht mehr Wasser zugeführt wird als abfließt.
2. Stellen Sie den Waschtimer auf 6–8 min ein.
3. Drehen Sie, sobald sich der Waschtimer ausschaltet, den Wasserhahn zu.
4. Lassen Sie das Wasser ab, indem Sie den Wahlschalter auf „Ablassen“ stellen.
5. Falls keine Ablasspumpe vorhanden ist, legen Sie den Ablassschlauch unbedingt ab.
6. Sollte eine Ablasspumpe vorhanden sein, legen Sie das Ende des Ablassschlauchs in ein Waschbecken oder eine Wanne.



Schleudern

1. Geben Sie die Wäsche in die Schleudertrommel und legen Sie sie gleichmäßig aus.

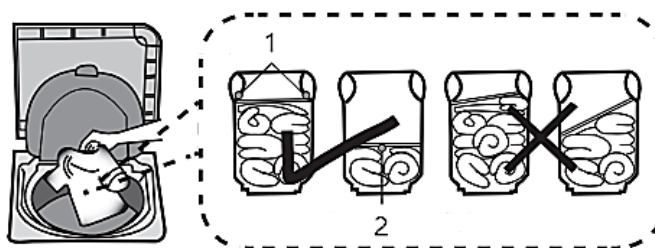

Nr.	Bezeichnung
1	Unterseite des Ausgleichsgewichts
2	Ausgleichsscheibe

2. Vergewissern Sie sich, dass Sie die Abdeckung der Ausgleichsscheibe auflegen und den inneren Deckel schließen.

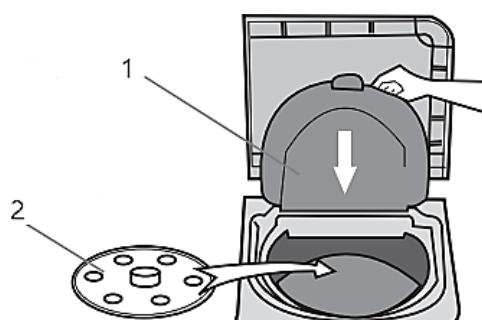

Nr.	Bezeichnung
1	Innere Abdeckung
2	Ausgleichsscheibe

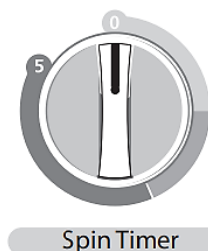
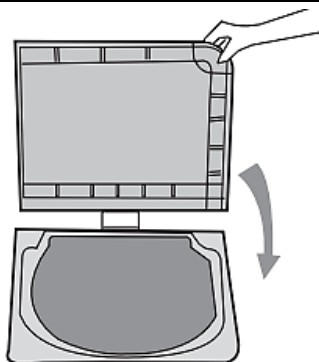

3. Schließen Sie den Deckel der Wäscheschleuder. 4. Stellen Sie den Schleudertimer auf 1–5 min. der.

Betriebsdauer

Schleudern

Art der Kleidung	Schleuderzeit (min)
Shirts (Synthetisch)	1–2
Unterhemden	3–5
Arbeitskleidung	5

Waschen

Art der Kleidung	Waschzeit (min)	Wascheinstellung
Äußerst festes, schweres Gewebe	10–15	Stark
Leinen, Baumwolle usw.	8–10	
Normale Kleidung (Socken usw.)	7	Normal
Etwas feste Kunstfaser	2–5	
100 % Wolle, gemischte Wolle, feine Synthetikfaser mit Etikett, das auf Handwäsche verweist	2–5	

Einweichen (falls nötig)

Art der Kleidung	Einweichzeit (min)
Stark verschmutzte Kleidung mit Flecken	5–15

Achtung! Zur Gewährleistung der Sicherheit müssen Sie beim Trockenschleudern den Wasserhahn abdrehen.

Wenn die Waschmaschine mit einer Ablaufpumpe ausgestattet ist, beachten Sie bitte die folgenden Hinweise:

1. Die Bedienung der Waschmaschine mit Ablaufpumpe ist die gleiche wie die ohne Ablaufpumpe.
2. Wenn der Wahlschalter für den Waschvorgang auf „Ablassen“ eingestellt wird, beginnt die Pumpe mit dem Ablassen des Wassers.
3. Wenn der Schleudertimer gedreht wird, beginnt die Schleudertrommel sich zu drehen. Gleichzeitig springt die Pumpe an.

4. Hängen Sie den Ablassschlauch nicht höher als 1 m auf, sonst arbeitet die Pumpe möglicherweise nicht richtig.
5. Manchmal ist die Pumpe in Betrieb, aber es läuft kein Wasser ab. Das ist kein Problem. Bewegen Sie den Ablassschlauch nach unten.
6. Schalten Sie, wenn die Entleerung abgeschlossen ist, das Gerät aus.

Wartung

- Trennen Sie nach dem Waschen den Netzstecker vom Stromnetz.
- Reinigen Sie die Maschine mit einem sauberen, trockenen und weichen Tuch.
- Die Trommeln müssen nach der Wäscheentnahme gereinigt werden, da sich sonst Ablagerungen bilden.
- Entfernen Sie das Flusensieb und reinigen Sie es.



Tabelle zur Fehlerbehebung

Fehler	Überprüfung		
Waschvorgang startet nicht	Steht der Drehknopf auf „Aus“? OFF 15 3 12 6 9	Gibt es Strom? 	
Schleudervorgang startet nicht	Steht der Drehknopf auf „Aus“? OFF 5 1 4 2 3	Ist die Abdeckung geschlossen? 	Ist die Wäsche ungleichmäßig verteilt?
Wasser läuft nicht ab (falls keine Pumpe vorhanden ist)	Ist der Ablassschlauch zu hoch? 	Ist der Abflussschlauch verdreht oder die Steigung zu hoch? 	Ist der Ablassschlauch zugefroren?

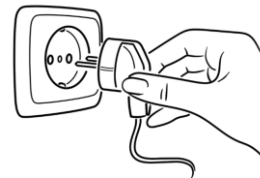

Waschvorgang ist zu schwach	<ul style="list-style-type: none"> • Befinden sich zu viele Kleidungsstücke in der Trommel? • Ist der Keilriemen zu locker? • Ist die Spannung zu niedrig?
-----------------------------	---------------------------------------------------------------------------------------------------------------------------------------------------------------------------------------------

Hinweise zum Schleudern

Verteilen Sie die Wäsche gleichmäßig in der Trommel.

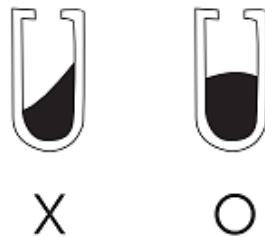

Bringen Sie die Abdeckung der Schleudervorrichtung an.

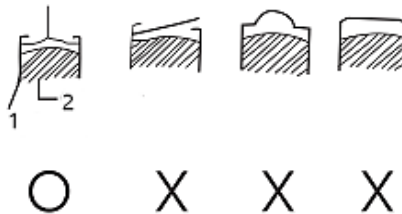

1	2
Kleidung	Schleuder

Halten Sie die Hände von der rotierenden Trommel fern.



Vorschriften zur Entsorgung

Die EU-Richtlinie über die Entsorgung von Elektro-Altgeräten (WEEE, 2012/19/EU) wurde mit dem Elektro-Gesetz umgesetzt.

Alle von der WEEE betroffenen WilTec Elektro-Geräte, sind mit dem Symbol einer durchgestrichenen Mülltonne gekennzeichnet worden. Dieses Symbol besagt, dass dieses Gerät nicht über den Hausmüll entsorgt werden darf.

Bei der deutschen Registrierungsstelle EAR hat sich die Firma WilTec Wildanger Technik GmbH unter der WEEE-Registrierungsnummer DE45283704 registrieren lassen.

Entsorgung von gebrauchten elektrischen und elektronischen Geräten (Anzuwenden in den Ländern der Europäischen Union und anderen europäischen Ländern mit einem separaten Sammelsystem für diese Geräte). Das Symbol auf dem Produkt oder seiner Verpackung weist darauf hin, dass dieses Produkt nicht als normaler Haushaltsabfall zu behandeln ist, sondern an einer Annahmestelle für das Recycling von elektrischen und elektronischen Geräten abgegeben werden muss.

Durch Ihren Beitrag zum korrekten Entsorgen dieses Produkts schützen Sie die Umwelt und die Gesundheit Ihrer Mitmenschen. Umwelt und Gesundheit werden durch falsches Entsorgen gefährdet.



Materialrecycling hilft den Verbrauch von Rohstoffen zu verringern.

Weitere Informationen über das Recycling dieses Produkts erhalten Sie von Ihrer Gemeinde, den kommunalen Entsorgungsbetrieben oder dem Geschäft, in dem Sie das Produkt gekauft haben.

Anschrift:
WilTec Wildanger Technik GmbH
Königsbenden 12 / 28
D-52249 Eschweiler

Wichtiger Hinweis:

Nachdruck, auch auszugsweise, und jegliche kommerzielle Nutzung, auch von Teilen der Anleitung, nur mit schriftlicher Genehmigung, der WilTec Wildanger Technik GmbH.