

Mode d'emploi

Station de dessoudage AOYUE 474A++ 90474



Illustration similaire, peut varier selon le modèle

Veuillez lire et respecter le mode d'emploi et les consignes de sécurité avant la mise en service.

Sous réserve de modifications techniques !

En raison du développement constant, les illustrations, les étapes de fonctionnement ainsi que les données techniques peuvent varier légèrement.

Les informations contenues dans ce document sont susceptibles d'être modifiées sans préavis. Aucune partie de ce document ne peut être copiée ou reproduite sous une autre forme sans autorisation écrite préalable. Tous droits réservés.

La société WilTec Wildanger Technik GmbH décline toute responsabilité en cas d'erreurs dans ce manuel d'utilisation ou dans les schémas de raccordement.

Bien que WilTec Wildanger Technik GmbH ait tout mis en œuvre pour que ce manuel d'utilisation soit complet, précis et à jour, une marge d'erreur peut néanmoins subsister.

Si vous trouviez une erreur ou si vous désiriez nous communiquer des suggestions quant aux améliorations à apporter, n'hésitez pas à nous contacter. Vos messages seront les bienvenus !

Pour tout renseignement, écrivez-nous à l'adresse électronique suivante :

service@wiltec.info

Ou bien utilisez le formulaire de contact qui figure dans le lien suivant :

<https://www.wiltec.de/contacts/>

La version actuelle de ce manuel d'utilisation est disponible dans plusieurs langues dans notre boutique en ligne. Cliquez sur le lien ci-dessous :

<https://www.wiltec.de/docsearch>

Pour un envoi par voie postale de vos réclamations, notre service après-vente se tient à votre disposition à l'adresse suivante :

WilTec Wildanger Technik GmbH
Königsbenden 12
52249 Eschweiler

Désirez-vous venir chercher la marchandise vous-même ? Veuillez vous rendre à l'adresse notée ci-dessous.

Afin de raccourcir le temps d'attente et pour un traitement rapide de votre demande, merci de nous faire part de votre commande à l'avance.

Pour le retour de votre marchandise en vue d'un échange, d'une réparation ou autre, veuillez utiliser également l'adresse suivante. **Attention !** Ne renvoyez jamais la marchandise sans l'accord préalable de notre SAV. Autrement, l'envoi sera refusé à la réception.

WilTec Wildanger Technik GmbH
Königsbenden 28
52249 Eschweiler

À votre écoute et joignable via :

E-mail : **service@wiltec.info**
Tel : +49 2403 977977-4 (équipe francophone)
Fax : +49 2403 55592-15

Introduction

Merci d'avoir opté pour ce produit de qualité. Afin de réduire tout risque de blessure, nous vous prions de toujours prendre quelques mesures de sécurité de base lors de l'utilisation de cet article. Veuillez lire attentivement ce manuel et vous assurer de l'avoir bien compris. Conservez ce mode d'emploi dans un lieu sûr.

 **ATTENTION :**

- Utilisez toujours une alimentation électrique mise à la terre avec la tension secteur correcte. La tension secteur correspondante est indiquée sur la plaque signalétique. Si vous avez des doutes relatifs à la mise à la terre de la connexion, faites-la vérifier par un spécialiste qualifié. N'utilisez jamais un cordon d'alimentation défectueux.
- N'ouvrez pas cet appareil dans un environnement humide ou mouillé ou lorsque vous êtes vous-même mouillé et protégez-le des rayons directs du soleil. Installez l'appareil dans un endroit protégé afin que personne ne puisse marcher et tomber sur les câbles et/ou les endommager. De plus, assurez un refroidissement suffisant par l'air ambiant et évitez l'accumulation de chaleur.
- Avant de nettoyer cet appareil, retirez la fiche d'alimentation et utilisez uniquement un chiffon humide pour le nettoyer. Évitez d'utiliser des produits de nettoyage et assurez-vous qu'aucun liquide ne pénètre dans l'appareil.
- Cet appareil ne contient aucune pièce qui nécessite une réparation ou la maintenance effectuées par l'utilisateur. Confiez l'entretien, le réglage et la réparation à des spécialistes qualifiés. En cas d'interférence externe, la période de garantie de 2 ans sera annulée !
- **Lisez toutes les consignes de sécurité et instructions.** Le non-respect de ces consignes et instructions peut entraîner une décharge électrique, un incendie et/ou de graves blessures corporelles. Conservez toutes les consignes de sécurité et instructions pour pouvoir y recourir.

Consignes de sécurité

Consignes de sécurité générales

- L'utilisation de cet appareil n'est autorisée qu'avec un disjoncteur différentiel protecteur avec un courant nominal de déclenchement de 30 mA (d'après la norme VDE 0100 art. 702 et 738).
- Cet appareil n'est pas destiné à être utilisé par des personnes ayant des capacités physiques, sensorielles ou mentales limitées ou un manque d'expérience et/ou de connaissances, à moins qu'une personne responsable de leur sécurité ne les surveille ou ne les ait instruites à propos de la bonne manière d'utiliser l'appareil.
- Les enfants doivent être surveillés pour que l'on puisse s'assurer qu'ils ne jouent pas avec l'appareil.
- Pendant que l'appareil fonctionne, la température du fer à souder, du pistolet et de la buse peut atteindre une valeur entre 200 °C et 480 °C. À cause de cette haute température, des blessures ou des endommagements de l'appareil ou de la zone de travail peuvent survenir lorsque la station de dessoudage n'est pas maniée avec précaution.
- Obéissez aux suivants principe en travaillant avec cet appareil :
 - Après l'ouverture du colis, vérifiez l'état de chaque pièce individuelle de l'appareil et voyez s'il y a des endommagements dus au transport. Au cas où vous trouveriez des endommagements, ne faites **pas** fonctionner l'appareil et contactez **immédiatement** votre revendeur.
 - Éteignez l'appareil et retirez la fiche secteur de la prise lorsque vous allez déplacer l'appareil.
 - Évitez que des parties de l'appareil soient exposées à un stress mécanique élevé (heurt, coup, etc.).
- Effectuez une inspection visuelle de l'appareil avant chaque utilisation. N'utilisez pas l'appareil si les dispositifs de sécurité sont endommagés ou usés. Ne mettez jamais les dispositifs de sécurité hors service.
- N'utilisez l'appareil que pour l'usage indiqué dans ce manuel.
- Vous êtes responsable de la sécurité dans votre zone de travail.
- Si le cordon d'alimentation ou la fiche est endommagé par des influences extérieures, le câble ne doit pas être réparé, mais doit en être remplacé par un nouveau.
- La tension alternative de 230 V indiquée sur la plaque signalétique de l'appareil doit correspondre à la tension secteur existante.
- Il ne faut pas soulever, transporter ou suspendre l'appareil par le cordon d'alimentation.

- Assurez-vous que les connecteurs électriques sont protégés contre les inondations et l'humidité.
- Débranchez l'appareil avant toute intervention d'entretien.
- Évitez d'exposer l'appareil à un jet d'eau direct.
- L'utilisateur est responsable du respect des réglementations locales en matière de sécurité et d'installation. Contactez un électricien qualifié si nécessaire.
- En cas de panne éventuelle de l'appareil, les travaux de réparation ne peuvent être effectués que par un électricien qualifié.

Consignes de sécurité spécifiques

 **Pour votre propre sécurité, veuillez suivre les conseils ci-dessous, sinon des dommages et/ou des blessures pourraient en résulter :**

- Les températures des pièces de la station peuvent atteindre 480 °C pendant le fonctionnement, donc :
 - n'utilisez pas la station à proximité de gaz, de papier ou d'autres matériaux inflammables ;
 - évitez de toucher les parties chaudes de la station, sinon vous pourriez être gravement brûlé ;
 - ne touchez aucune pièce métallique à proximité des pannes à souder.
- Protection de surchauffe
 - L'appareil est équipé d'une protection de surchauffe automatique qui éteint l'appareil lorsque l'une des températures est trop élevée.
 - L'appareil se réallume dès que la température est redevenue normale.
- Utilisez l'appareil avec soin !
 - Ne le laissez jamais tomber et ne le soumettez pas à des coups ou des chocs.
 - Contient des composants sensibles qui peuvent être détruits s'ils ne sont pas utilisés correctement.
- Débranchez l'appareil de l'alimentation électrique avant de ne pas l'utiliser pour une période prolongée, quand il y a eu une coupure de courant ou avant de l'ouvrir.
- Des fumées potentiellement nocives naissent pendant le soudage. Soudez uniquement dans une zone de travail bien ventilée pour éviter les concentrations nocives.
- N'apportez aucune modification structurelle au compresseur.

Raccordement électrique

Le raccordement électrique s'effectue sur une prise de courant de 230 V ~ 50 Hz avec un contact de mise à la terre. Protection par fusible d'au moins 10 A.

Mise en fonctionnement

- Assurez-vous que l'appareil se trouve sur une surface plane et stable dont la température ne dépasse pas les 40 °C. Placer l'appareil horizontalement pour qu'il puisse fonctionner correctement.
- Branchez l'appareil.

Contenu de la livraison

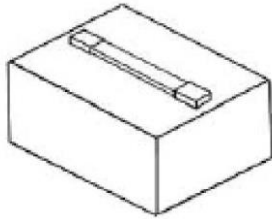

Station principale 474

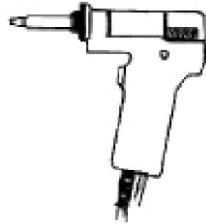

Pistolet de dessoudage



Filtre/ressort



Support du filtre/ressort

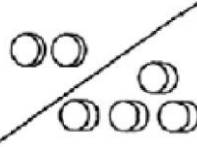

Filtre papier-céramique



Support du pistolet de dessoudage



Couverture



Foret de nettoyage



Aiguille de nettoyage

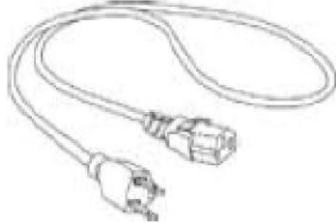

Cordon d'alimentation et fiche de contact

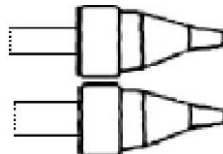

Pannes de dessoudage

Données techniques

Appareil principal	
Tension (V)	230 ±10%
Fréquence (Hz)	50 ±2
Dimensions (mm)	250 × 188 × 126
Longueur du câble vers la poignée (m)	env. 0,9
Poids (kg)	4,8
Extraction de la fumée de soudage (mmHg)	600 (24 inHg)
Potentiel terre (mV)	< 2
Résistance terre (Ω)	< 2
Pistolet de dessoudage	
Élément chauffant	Céramique
Puissance consommée (W)	50

Plage de température (°C)	200–480 (392 °F–896 °F)
Puissance de la pompe (l/h)	15

Caractéristiques et fonctions

- Large plage d'ajustage de la température
- Temps d'échauffement extrêmement courts
- Conception antistatique (protégé contre les DES)
- Poignée pratique
- Support pour pistolet de dessoudage

Éléments de contrôle

Appareil principal

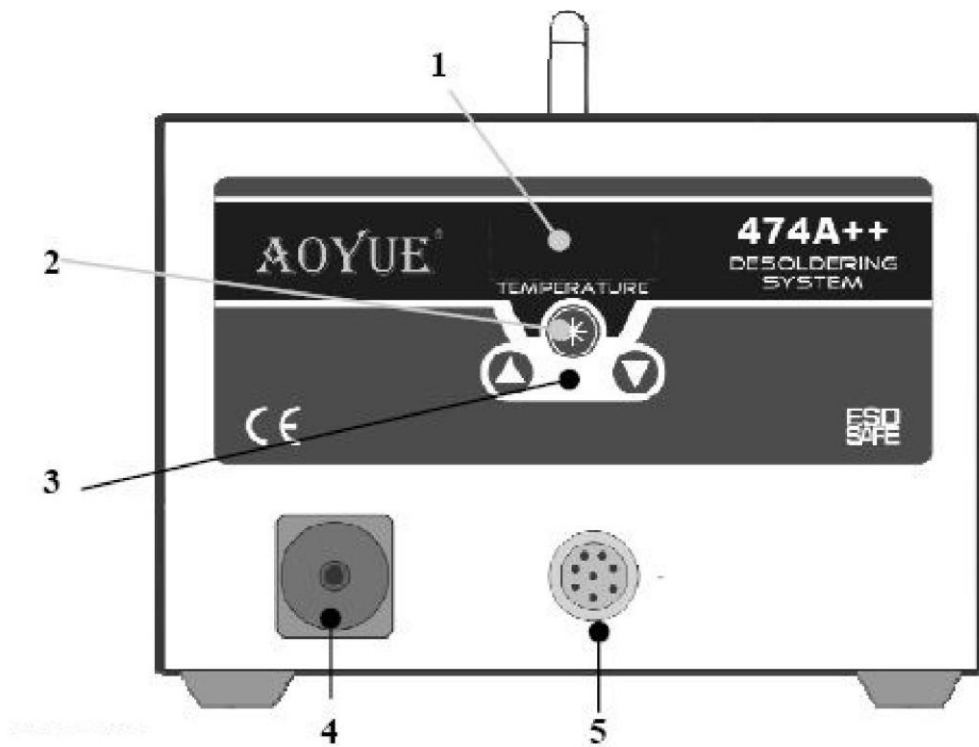

Face avant

Nº	Dénomination	Nº	Dénomination
1	Champ d'affichage	4	Connexion du vide
2	Bouton fonctionnel de pistolet de dessoudage	5	Connexion de pistolet de dessoudage
3	Réglage de la température		

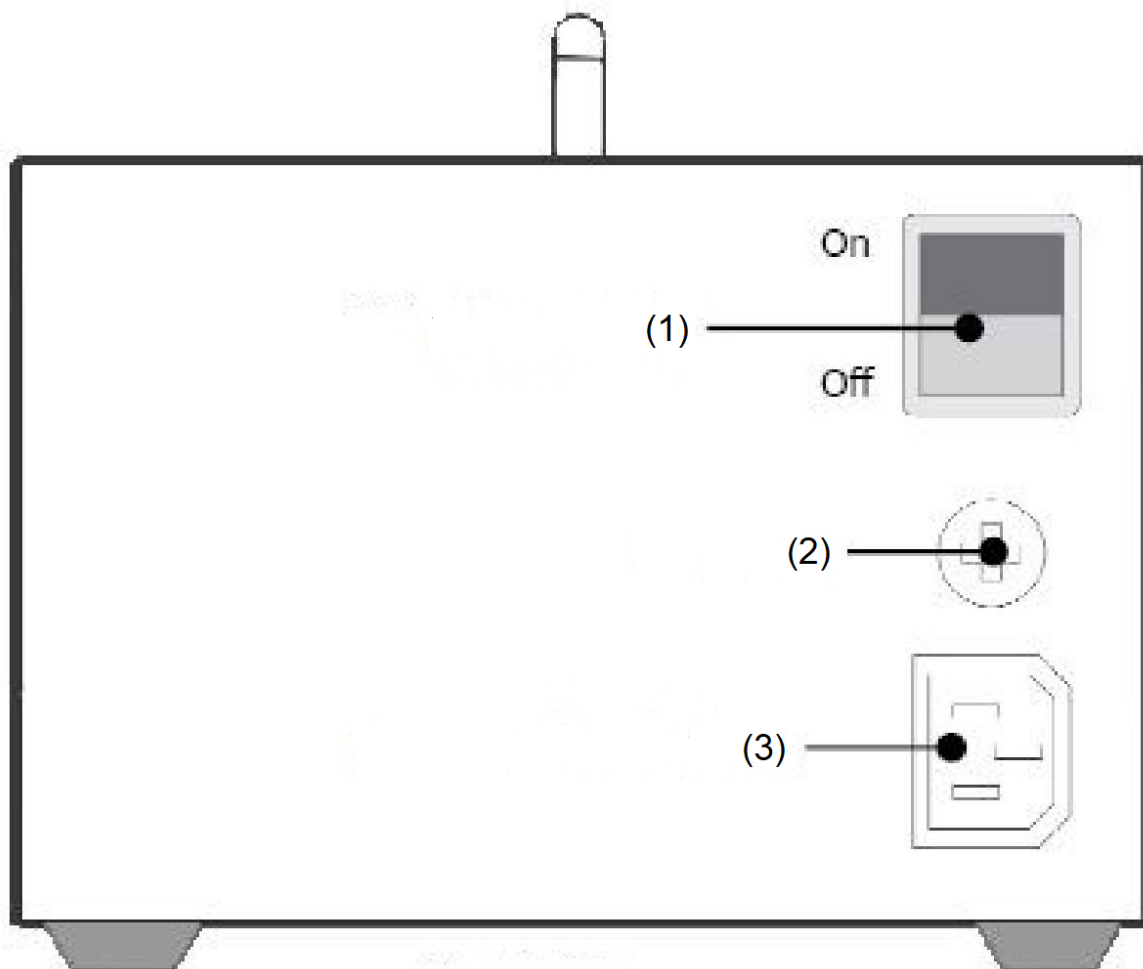

Face arrière

N ^o	Dénomination	N ^o	Dénomination
1	Interrupteur principal	3	Douille de connexion électrique
2	Fusible		

Pistolet de dessoudage

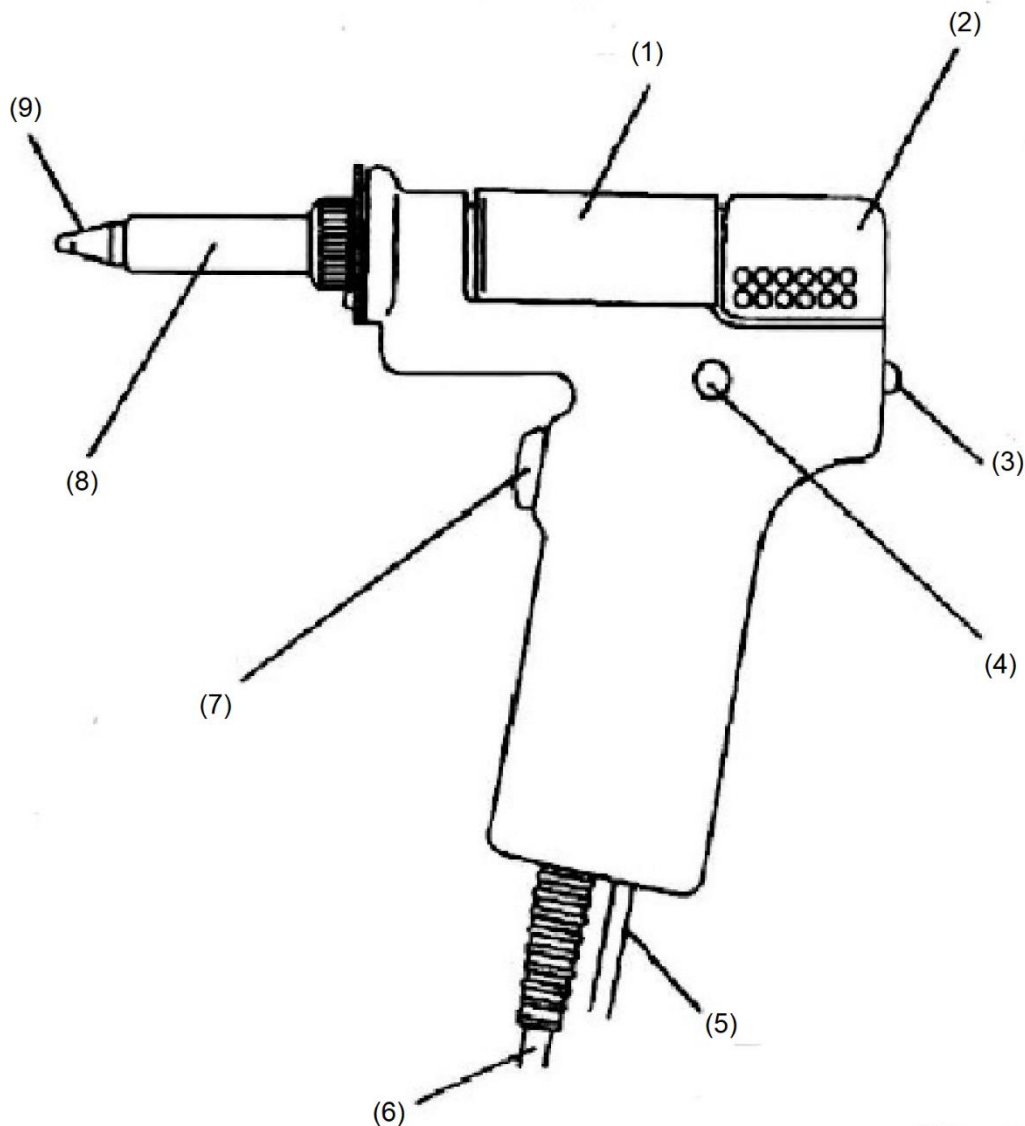

Nº	Explication	Nº	Explication
1	Filter pour récupérer le plomb et le flux dans un filtre céramique-papier	6	Câble de connexion, pour connecter la station
2	Support du filtre, retient le filtre	7	Gâchette, appuyez pour commencer l'aspiration ; ne pas appuyer dessus lorsque la buse n'est pas encore complètement chaude
3	Bouton de verrouillage, appuyer pour éjecter le filtre	8	Élément chauffant, nettoyer régulièrement
4	Affichage de la pression, affiche au cas où la buse ou l'élément chauffant requiert le nettoyage ou que le filtre demande un remplacement	9	Buse chaude pour fondre le plomb, entrée pour plomb fondu
5	Câble de vide, pour connecter la station		

Composants

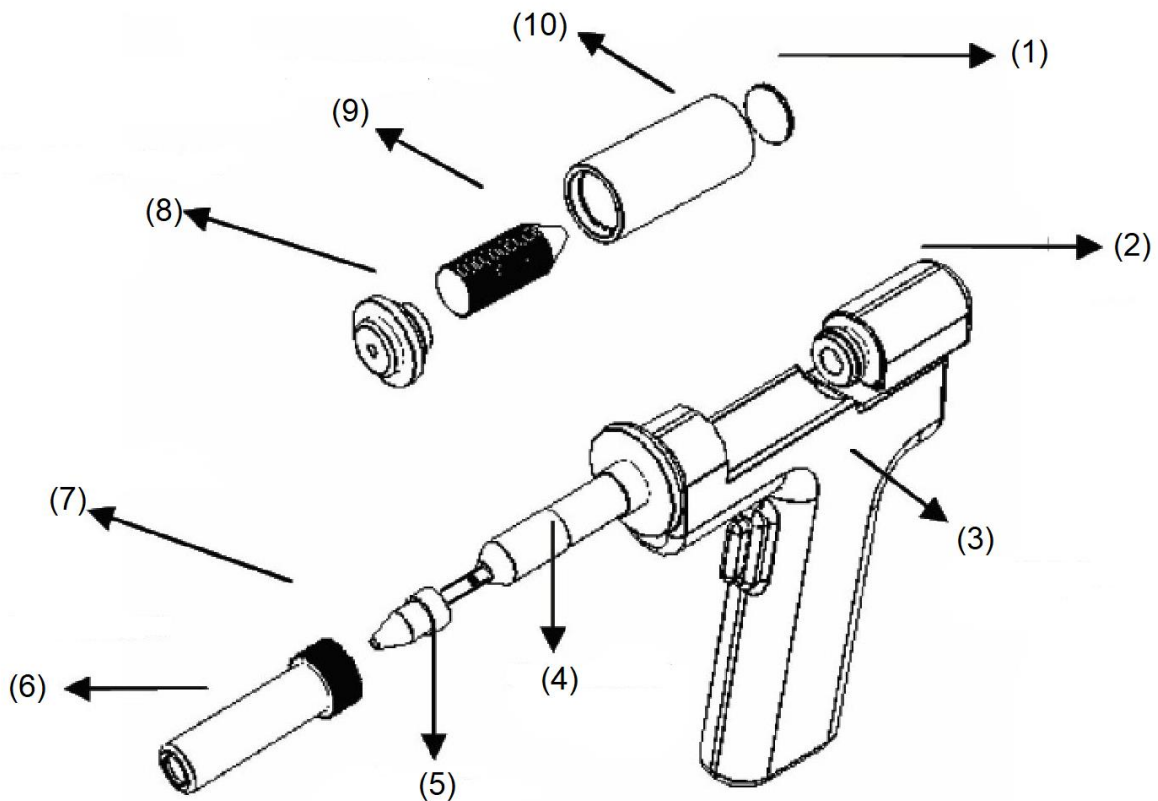

Nº	Dénomination	Nº	Dénomination
1	Filtre	6	Boîtier de l'élément chauffant
2	Verrouillage du filtre	7	Fermeture de sécurité
3	Pièce principale du pistolet de dessoudage	8	Capuchon du tube du filtre
4	Élément chauffant	9	Ressort de filtre
5	Buse	10	Tube du filtre

Préparations

Unité principale

Retirez la vis de verrouillage marquée en rouge au dessous de la station avant de la mettre en fonctionnement.

Station de dessoudage

1. Branchez la fiche de contact du pistolet de dessoudage dans la douille appropriée de la station.
2. Raccordez le tuyau du vide avec la douille du vide.
3. Placez le pistolet de dessoudage dans le support.



Branchez la fiche dans la station tout en vous assurant que les points de repère concordent.



Verrouillez la fiche de contact en le tournant en sens horaire.

Généralités

- Humidifiez les filtres avant l'utilisation ; ainsi, ils seront plus efficaces. Il est recommandé de réhumidifiez les filtres régulièrement.
- Nettoyez le ressort du filtre et remplacez les filtres lorsqu'ils sont contaminés.
- Le canal du plomb dans le pistolet peut être nettoyé avec l'aiguille de nettoyage si besoin est.

Mise en fonctionnement

1. Branchez la fiche dans la station et dans une prise appropriée.
2. Actionnez l'interrupteur principal à l'arrière de la station pour l'éteindre.
3. Le champ d'affichage affiche maintenant « OFF » (éteint). Le système reste dans cet état jusqu'à ce que l'utilisateur active une fonction.
4. Branchez la fiche de contact du pistolet de dessoudage dans la douille appropriée de la station.
5. Raccordez le tuyau du vide avec la douille du vide.
6. Pour activer la fonction de dessoudage, appuyez sur la touche de fonction 2 et maintenez-la enfoncée. L'affichage de la température affiche brièvement la température pré-réglée, puis change sur l'affichage de la température actuelle.
7. Pour modifier la température, utilisez la touche de fonction 3.
8. Attendez que le pistolet de dessoudage soit complètement réchauffé. La panne de dessoudage prend 5–6 min pour atteindre sa température de fonctionnement. La température de fonctionnement optimale de la station est atteinte après 5–9 min. Au cas où du plomb s'accumulerait dans le pistolet lors de la première utilisation après que vous avez allumé l'appareil, veuillez nettoyer le pistolet et attendre un moment pour que la température idéale soit atteinte.
9. Si nécessaire, contrôlez la température avec un capteur externe et adaptez-la.
10. Le plomb doit être complètement fondu pour que vous puissiez utiliser le pistolet de dessoudage. Du plomb partiellement fondu obstruera le pistolet de dessoudage.
11. Lorsque vous actionnez le pistolet de dessoudage, attendez une ou deux secondes supplémentaires pour vous assurer que le plomb entier entre dans le filtre et n'obstrue pas le pistolet.
12. Un nettoyage régulier du filtre et du pistolet évite que la puissance d'aspiration ne s'affaiblisse.
13. Pour désactiver la fonction de dessoudage, actionnez la touche de fonction 2 pendant 3–5 s. Veuillez noter que la température baisse un peu lorsque vous actionnez le pistolet de dessoudage. Ceci se fait à cause du flux d'air qui aspire le plomb. Le système se réchauffe à la température réglée.

Repos automatique (auto-sleep)

Cette fonction permet d'éteindre automatiquement la station de dessoudage après une période définie. Quand la station est en mode de repos, l'affichage affiche deux traits : « --- ». Appuyez tout simplement sur l'une des touches de fonction pour réveiller la station. Cette fonction est désactivée ex usine. Si vous voulez vous en servir, suivez les étapes suivantes :

1. La station étant éteinte, appuyez en même temps et pendant 5 s sur les touches de fonction 2 et 3.
2. Le champ d'affichage affiche alors "t00". Maintenant, la fonction peut être réglée.
3. Utilisez la touche de fonction 3 pour définir la valeur temporelle souhaitée. L'intervalle de temps se situe entre 1 et 60 min. La valeur "0" signifie que la fonction est désactivée.
4. Confirmez le changement en appuyant sur la touche de fonction 2 et en la maintenant enfoncée.

Entretien du pistolet de dessoudage

1. Contrôle et nettoyage du pistolet de dessoudage en cas d'une obstruction :
 - a) Branchez la fiche de contact de la station, activez la fonction de dessoudage et
 - b) Avant de commencer le nettoyage, attendez que le pistolet de dessoudage soit complètement réchauffé.
 - c) Nettoyez l'orifice de la buse avec l'aiguille de nettoyage.
 - d) Au cas où l'aiguille de nettoyage ne passerait pas dans l'orifice, utilisez le foret de nettoyage.

 **ATTENTION** : Pendant le nettoyage, le pistolet de dessoudage est **chaud**. Utilisez du matériel approprié pour ne pas vous blesser ! Les interventions de maintenance effectuées sur la station doivent uniquement se faire lorsque l'appareil est **éteint** et que la fiche de contact est **débranchée**.

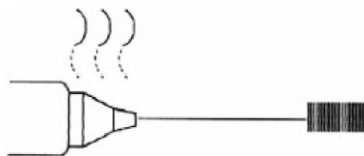

L'aiguille de nettoyage passe complètement dans la buse.



Introduisez le foret de nettoyage dans l'orifice de la buse en le tournant dans le sens horaire.



Retirez le foret de nettoyage sans le tourner.

Attention !

Au cas où le foret de nettoyage serait coincé dans la buse, il y a risque de cassure ou d'un autre endommagement.

2. Vérifiez la buse pour éventuelles traces d'usure.
 - a) Vérifiez également l'état du revêtement de la panne de la buse.
 - b) L'intérieur et la surface de la buse sont revêtus d'un alliage spécial. Si cet alliage est endommagé suite à de hautes températures, la buse n'arrive plus à se réchauffer correctement et régulièrement.

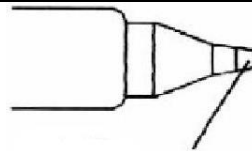

Étain à souder

3. Remplacement de l'élément chauffant

- Desserrez le verrouillage et retirez la couverture et la panne.
- Enlevez le vieil élément chauffant et mettez en un neuf.
- Réinstallez la buse et faites glisser la couverture de nouveau sur sa position correcte. Resserrez bien la vis de verrouillage pour qu'aucun air ne puisse s'échapper. Si la vis de verrouillage n'est pas bien serrée, le pistolet de dessoudage ne peut plus se réchauffer correctement.

Élément chauffant

Protection de l'élément chauffant

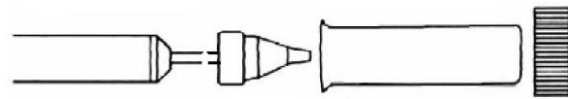

Buse

4. Vérification des filtres

- Les filtres doivent se vérifier régulièrement.
- Quand la couverture des filtres a refroidi à un tel degré qu'il est possible de la toucher, actionnez le bouton d'éjection de la partie arrière du pistolet et retirez la couverture.
- Enlevez le support avant et le ressort de filtre pour éviter des endommagements et des obstructions.
- Retirez le filtre.
- Remplacez le filtre au cas où vous feriez l'une des observations suivantes :
 - Le filtre est rigide et cassant.
 - De l'étain à souder a rempli de deux tiers le ressort de filtre ;
 - le ressort de filtre est rigide et obstruée de flux et d'étain à souder.

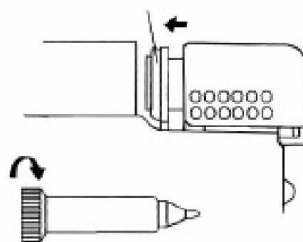

5. Installation du filtre

- a) Fixez le ressort du filtre au support avant.
- b) Fixez le support avant au couvercle du filtre tout en vous assurant qu'il est orienté correctement.

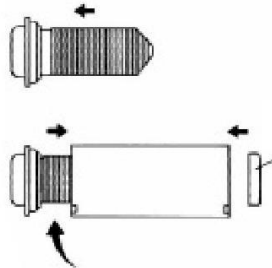

Utilisation – dessoudage

1. Réglez l'interrupteur de dessoudage sur la position "allumée".
2. Définissez la température.
 - a) Définissez une température des plus basses possible.
 - b) Pour définir exactement la température, mesurez la température à la buse avec un thermomètre et adaptez le réglage de la température.
 - c) La température peut être comprise entre 380 °C et 480 °C.
3. Raclez le vieux plomb qui se trouve à la buse dans le trou central de l'éponge. Au cas où la panne de la buse serait collée de vieux plomb, la panne ne se réchauffe plus correctement. Revêtez la buse d'une couche mince de nouveau plomb pour que l'efficacité thermique soit optimale.
4. Touchez l'endroit soudé de la buse et faites fondre l'étain à souder.
 - a) Ne touchez jamais la platine elle-même avec la buse.
 - b) Assurez-vous que l'étain à souder est entièrement fondu. De l'étain à souder partiellement fondu obstruera le pistolet de dessoudage.
 - c) N'essayez jamais de faire bouger le plomb avec force. Le plomb entièrement fondu bouge aisément. Si par contre il ne bouge pas aisément, cela signifie qu'il n'est pas correctement fondu.
5. Après vous être assuré que le plomb est fondu, aspirez-le en appuyant sur la gâchette du pistolet.
 - a) Maintenez la gâchette encore pendant 1–2 s supplémentaires pour qu'aucune trace d'étain à souder ne reste dans le canal et pour que la totalité de l'étain à souder entre dans le filtre.
 - b) Ne laissez aucune trace d'étain à souder dans le trou de la platine.
 - c) Après avoir enlevé la totalité de l'étain à souder, attendez que la platine se refroidisse pour éviter tout dessoudage involontaire.
6. Nettoyez le filtre et humidifiez régulièrement l'éponge lors de l'utilisation et après l'utilisation pour que l'efficacité reste constante.
7. Après le travail, éteignez l'unité de dessoudage.
8. Avant de la stocker, attendez que le pistolet de dessoudage ait complètement refroidi.



Note : Au cas où la puissance aspiratrice du pistolet de dessoudage s'affaiblirait sensiblement, nettoyez la buse et l'élément chauffant avec l'aiguille de nettoyage.

Réglementations relatives à la gestion des déchets

Les directives européennes concernant l'élimination des déchets d'équipements électriques et électroniques (DEEE, 2012/19/UE) ont été mises en œuvre par la loi se relatant aux appareils électroniques.

Tous les appareils de la marque WilTec concernés par la DEEE sont munis du symbole d'une poubelle barrée. Ce symbole signifie que l'appareil ne doit pas être jeté avec les ordures ménagères.

La société WilTec Wildanger Technik GmbH est inscrite au registre allemand EAR sous le numéro d'enregistrement de la directive européenne DEEE comme suit : DE45283704.

Mise au rebut des appareils électriques et électroniques usagés (applicable dans les pays de l'Union européenne et dans les autres pays européens ayant un système de collecte séparée pour ces appareils).

Le symbole figurant sur le produit ou son emballage indique que ce produit ne doit pas être traité comme un déchet ménager normal, mais doit être remis à un point de collecte pour le recyclage des équipements électriques et électroniques.

En contribuant à l'élimination appropriée de ce produit, vous protégez votre environnement et la santé humaine. Une gestion de déchets incorrecte aura des conséquences négatives sur l'environnement et la santé.



Le recyclage des matériaux contribue à réduire la consommation de matières premières et à conserver les ressources naturelles.

Pour plus d'informations sur le recyclage de ce produit, contactez l'autorité locale, le service municipal d'élimination des déchets ou le magasin où vous avez acheté le produit.

Adresse :
WilTec Wildanger Technik GmbH
Königsbenden 12 / 28
D-52249 Eschweiler

Avis important :

Toute reproduction et toute utilisation à des fins commerciales, même partielle de ce mode d'emploi, ne sont autorisées qu'avec l'accord préalable de la société WilTec Wildanger Technik GmbH.