

# Gebruikershandleiding

## Desoldeerstation AOYUE 474A++

Artikel: 90474



Afgebeeld product kan per model enigszins afwijken

Vóór ingebruikname de handleiding en veiligheidsvoorschriften lezen en toepassen

Onder voorbehoud van technische aanpassingen!

Vanwege constante technische ontwikkelingen kunnen afbeeldingen, het stappenplan en technische gegevens enigszins afwijken.

De informatie in dit document kan te allen tijde zonder aankondiging vooraf gewijzigd worden. Het is niet toegestaan dit document zonder schriftelijke toestemming vooraf te kopiëren of op welke manier dan ook (deels) te vermenigvuldigen. Alle rechten zijn voorbehouden.

WilTec Wildanger Technik GmbH is niet aansprakelijk voor eventuele fouten in deze gebruiksaanwijzing of de daaraan aangesloten overzichten en schema's.

Hoewel WilTec Wildanger Technik GmbH met de grootst mogelijke zorg deze gebruikershandleiding heeft samengesteld, zodat deze volledig, foutloos en actueel is, kunnen fouten niet uitgesloten worden. Heeft u een fout in deze handleiding ontdekt of wilt u ons een tip ter verbetering meedelen, dan vernemen wij deze graag van u.

U kunt een e-mail sturen aan het onderstaand e-mailadres:

[service@wiltec.info](mailto:service@wiltec.info)

of gebruik het contactformulier op onze website:

<https://www.wiltec.de/contacts/>

De actuele versie van deze handleiding is in meerdere talen te vinden in onze webshop:

<https://www.wiltec.de/docsearch>

Ons postadres is:

WilTec Wildanger Technik GmbH  
Königsbenden 12  
52249 Eschweiler (Duitsland)

Wilt u producten afhalen, dan kan dit aan het onderstaand adres:

WilTec Wildanger Technik GmbH  
Königsbenden 28  
52249 Eschweiler (Duitsland)

Om de wachttijden zo kort mogelijk te houden en een snelle afhandeling te kunnen garanderen, verzoeken wij u zich eerst telefonisch of per e-mail bij ons te melden. U kunt ook een bestelling via onze webshop plaatsen.

E-Mail: [service@wiltec.info](mailto:service@wiltec.info)  
Tel: +49 2403 55592-0  
Fax: +49 2403 5559215

Indien u een product wilt terugsturen ter reclamatie, reparatie, ruiling of om welke reden dan ook, verzoeken wij u het onderstaand adres te gebruiken. Attentie! Om een snelle afhandeling van uw retourzending of ruiling te kunnen verwezenlijken, verzoeken wij u in elk geval ons Serviceteam te contacteren alvorens u het product terugzendt. Gebruik hiervoor het onderstaand adres en/of contactgegevens.

Retouren  
WilTec Wildanger Technik GmbH  
Königsbenden 28  
52249 Eschweiler (Duitsland)

E-Mail: [service@wiltec.info](mailto:service@wiltec.info)  
Tel: +49 2403 55592-0  
Fax: (+49 2403 5559215)

## Inleiding

Wij danken u voor de aanschaf van dit hoogwaardig product. Om het risico op ongelukken en letsel zo veel mogelijk uit te sluiten, verzoeken wij u te allen tijde de basisveiligheidsvoorschriften in acht te nemen wanneer u dit product gebruikt. Leest u alstublieft deze gebruikershandleiding zorgvuldig door en stel zeker dat u het de inhoud ervan begrepen heeft.

Bewaar deze handleiding zorgvuldig.

### **ATTENTIE:**

- Gebruik altijd een geaarde stroomaansluiting met de juiste netspanning. De juiste netspanning vindt u op het typeplaatje. Indien u twijfelt of de aansluiting geaard is, laat deze dan eerst door een vakman controleren. Gebruik nooit een defecte voedingskabel.
- Open dit apparaat niet in een vochtige of natte omgeving of wanneer u zelf nat bent en bescherm het tegen direct zonlicht. Gebruik het toestel altijd op een veilige plaats, zodat niemand op de kabel kan stappen, erover kan vallen en/of deze beschadigen. Zorg bovendien voor voldoende koeling door de omgevingslucht en voorkom warmteophoping.
- Voordat u dit apparaat schoonmaakt, dient u de stekker uit het stopcontact te nemen en voor het schoonmaken uitsluitend een vochtige doek te gebruiken. Vermijd het gebruik van reinigingsmiddelen en zorg ervoor dat er geen vloeistof in het toestel terechtkomt.
- Dit toestel bevat geen onderdelen die door de gebruiker onderhouden dienen te worden. Laat onderhoud, afstelling en reparatie over aan gekwalificeerd personeel. In het geval dit niet door gekwalificeerd personeel gedaan wordt, vervalt de 2-jarige garantietermijn!
- **Lees alle veiligheidsaanwijzingen en -instructies.** Het niet in acht nemen van de veiligheidsaanwijzingen kan tot stroomschokken, brand en/of zwaar letsel leiden. Bewaar alle veiligheidsaanwijzingen en -instructies voor toekomstige raadpleging.

## Veiligheidsaanwijzingen

### *Algemene veiligheidsaanwijzingen*

- Het gebruik van het apparaat is uitsluitend toegestaan met de aanwezigheid van een aardlekschakelaar met een uitschakelstroom tot 30 mA.
- Het apparaat mag niet door personen met een fysieke, zintuigelijk of geestelijke beperking (hieronder ook kinderen) gebruikt worden. Ook personen met gebrek aan ervaring of de nodige kennis mogen het apparaat niet gebruiken, tenzij zij door een ervaren en een voor hen verantwoordelijke persoon bijgestaan en over het gebruik van het apparaat geïnstrueerd worden.
- Kinderen moeten onder toezicht staan, zodat zij niet met het apparaat spelen.
- Tijdens het gebruik ligt de temperatuur van de soldeerbout, de heteluchtbout en het mondstuk tussen 200 °C en 480 °C. Wanneer er in dit geval niet voorzichtig met het soldeerstation wordt omgegaan, kan dit tot letsel of schade aan het apparaat leiden.
- Neem de volgende uitgangspunten in acht bij het werken met het apparaat:
  - Controleer na het openen van de verpakking of alle onderdelen van het toestel in goede staat verkeren en of er geen zichtbare transportschade is. Mochten er zichtbare beschadigingen aanwezig zijn, neem het apparaat dan **niet** in gebruik, maar contacteer **direct** de handelaar of het verkooppunt.
  - Schakel het apparaat uit en trek de stekker uit het stopcontact als u het apparaat verplaatst.
  - Vermijd de blootstelling van onderdelen van het apparaat aan een verhoogde mechanische belasting (schokken, stoten, etc.).
- Voer vóór ieder gebruik een optische controle van het apparaat uit. Gebruik het apparaat niet indien veiligheidsinrichtingen beschadigd of versleten zijn. Zet veiligheidsinrichtingen nooit buiten gebruik.
- Gebruik het apparaat uitsluitend overeenkomstig het in deze handleiding aangegeven doel.
- U bent verantwoordelijk voor de veiligheid op de werkplaats.
- Mocht de stroomkabel door externe factoren beschadigd raken, mag deze niet gerepareerd worden. De beschadigde kabel dient volledig te worden vervangen.



- De op het typeplaat aangegeven stroomspanning van 230V (wisselstroom) dient overeen te komen met de daadwerkelijk aanwezige netspanning.
- Het apparaat mag nooit aan de stroomkabel getild, getransporteerd of opgehangen worden.
- Zorg ervoor dat elektrische verbindingen buiten het bereik van overstromingen liggen cq. tegen vochtigheid beschermd zijn.
- Trek voor alle werkzaamheden aan het apparaat de stroomstekker eruit.
- Voorkom dat het apparaat aan directe waterstralen wordt blootgesteld.
- De gebruiker is verantwoordelijk voor het naleven van de plaatselijk geldende veiligheids- en installatievoorschriften. Raadpleeg zo nodig een elektrotechnisch specialist.
- In geval van een storing of defect aan het apparaat mogen reparatiewerkzaamheden aan het apparaat uitsluitend door een gekwalificeerd elektricien uitgevoerd worden.

#### *Bijzondere veiligheidsaanwijzingen*



**Volg voor uw eigen veiligheid de onderstaande aanwijzingen op, anders kan er schade en/of letsel ontstaan:**

- De temperaturen van onderdelen van het station kunnen tijdens het gebruik tot 480 °C bedragen. Het is daarom belangrijk om:
  - het station niet in de buurt van ontvlambare gassen, papier of andere brandbare stoffen te gebruiken;
  - de hete delen van het apparaat niet aan te raken. U kunt zich er ernstig mee verbranden;
  - de metalen delen in de buurt van de soldeerpunten niet aan te raken.
- Temperatuursbeveiliging
  - Het apparaat is uitgerust met een automatische temperatuursbeveiliging dat ervoor zorgt dat het apparaat uitgeschakeld wordt wanneer de temperatuur te hoog is.
  - Het apparaat schakelt automatisch opnieuw in zodra de situatie genormaliseerd is.
- Behandel het apparaat voorzichtig!
  - Laat het apparaat nooit vallen en vermijd harde stoten/slagen!
  - Het apparaat bevat gevoelige componenten die bij een ruwe omgang makkelijk kapot kunnen gaan.
- Koppel het apparaat los van de stroom wanneer u het voor een langere periode niet gaat gebruiken, de stroom is uitgevallen of voordat u het opent.
- Bij het solderen ontstaan dampen die schadelijk zouden kunnen zijn. Soldeer daarom uitsluitend in een goed geventileerde ruimte om concentraties schadelijke stoffen te vermijden.
- Voer geen aanpassingen aan de constructie of opbouw van het apparaat door.

#### **Elektrische aansluiting**

Het apparaat dient op een geaard stopcontact met 230 V ~ 50 Hz aangesloten te worden. Zekering van minimaal 10A.

#### **Ingebruikname**

- Stel het apparaat op een rechte en stabiele ondergrond op waar de temperatuur niet hoger is dan 40 °C. Plaats het toestel horizontaal, zodat het correct kan functioneren.
- Elektrische aansluiting aansluiten.

## Leveromvang

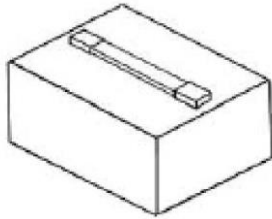

474-hoofdstation

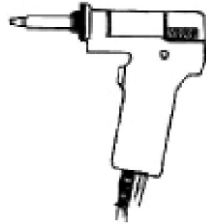

Desoldeerpistool



Filter/veer



Filter/veer-houder

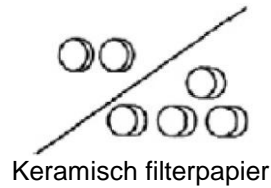

Keramisch filterpapier



Houder voor desoldeerpistool



Afdekking



Reinigingsboor



Reinigingsnaald



Netstekker en -kabel

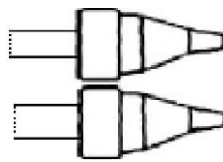

Desoldeerstiften

## Technische gegevens

Hoofdapparaat	
<b>Spanning (V)</b>	230 ±10%
<b>Frequentie (Hz)</b>	50 ±2
<b>Afmetingen (mm)</b>	250 × 188 × 126
<b>Lengte kabel tot handvat (m)</b>	circa 0,9
<b>Gewicht (kg)</b>	4,8
<b>Soldeerdampafzuiging (mmHg)</b>	600 (24 inHg)
<b>Potentiële aarde (mV)</b>	<2
<b>Weerstand aarde (Ω)</b>	<2
Desoldeerbout	
<b>Verwarmingselement</b>	Keramiek
<b>Vermogen (W)</b>	50
<b>Temperatuurbereik (°C)</b>	200 –480 (392 °F–896 °F)
<b>Pompvermogen (1/min)</b>	15

### *Eigenschappen en functies*

- Groot instelbereik temperatuur
- Extreem korte opwarmtijden
- Antistatisch ontwerp (ESD-safe)
- Praktische draaggreep
- Desoldeerboutsteun

## Bedieningselementen

### Hoofdapparaat

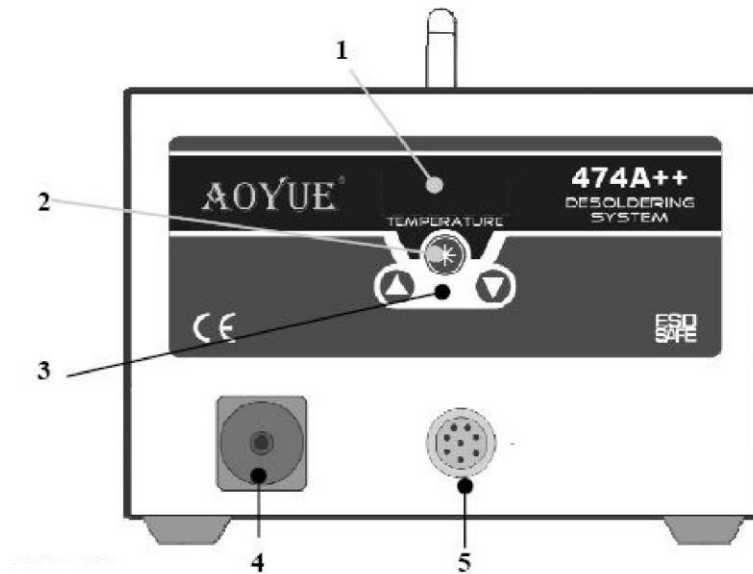

Voorkant

Nr.	Omschrijving	Nr.	Omschrijving
1	Display	4	Vacuümaansluiting
2	Functietoets voor desoldeerpijstool	5	Aansluiting voor desoldeerpijstool
3	Temperatuurinstelling		

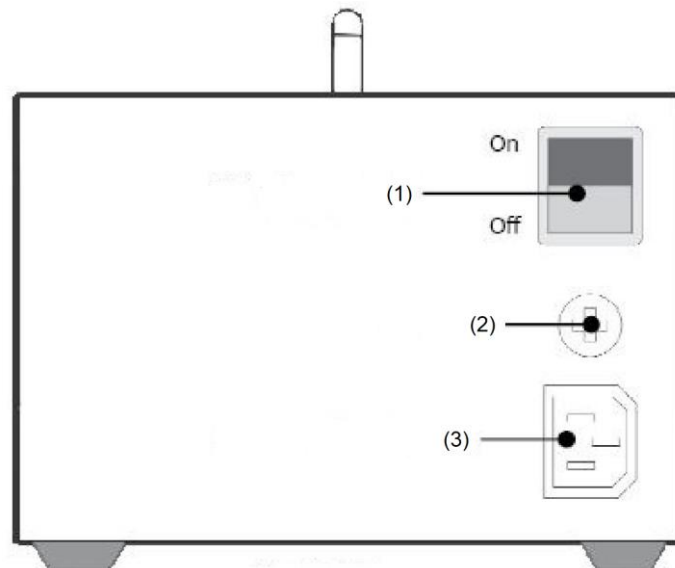

Achterkant

Nr.	Omschrijving	Nr.	Omschrijving
1	Hoofdschakelaar	3	Aansluiting stroomvoorziening
2	Zekering		

Desoldeerpistool

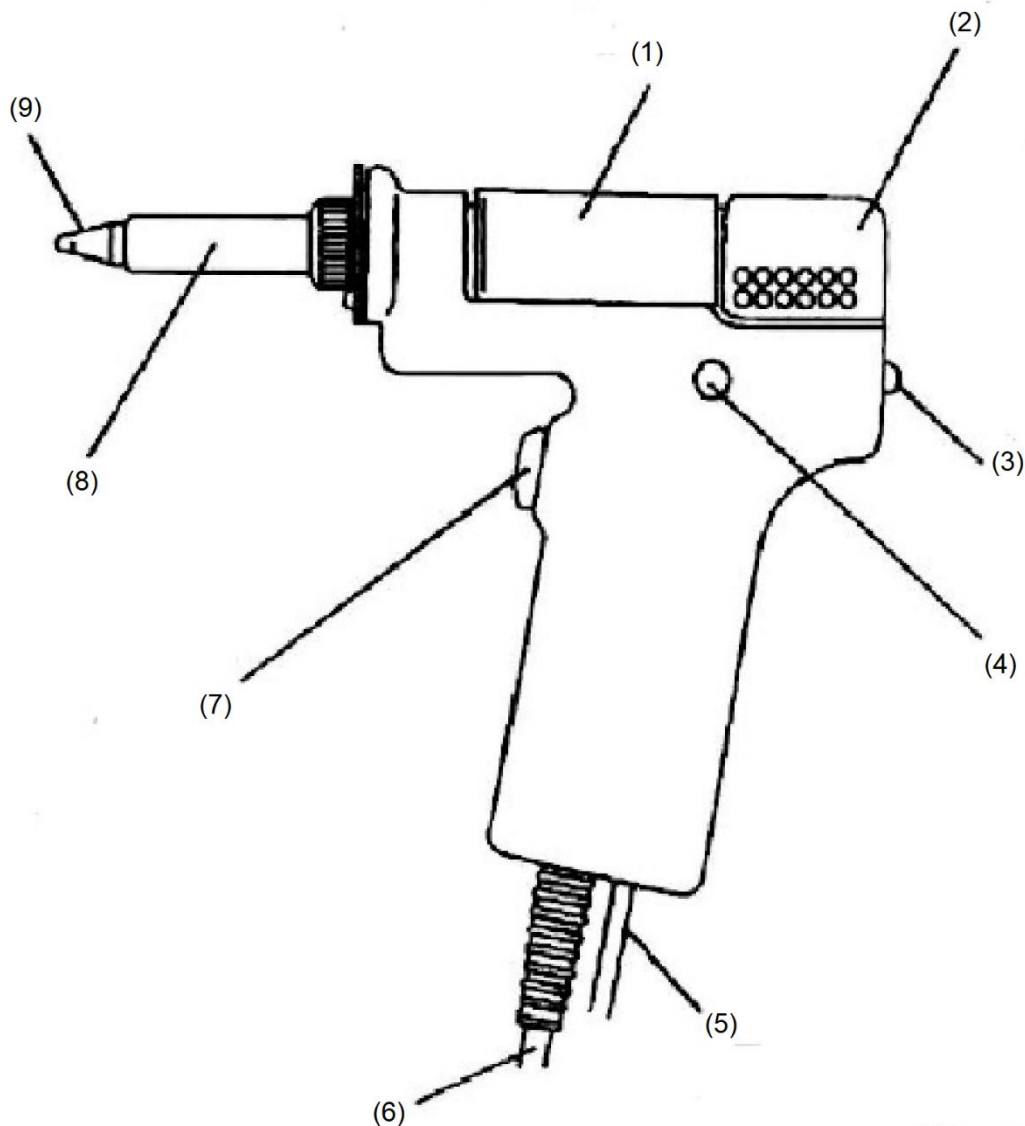

Nr.	Toelichting	Nr.	Toelichting
1	Filter voor het opvangen van soldeer en vloeimiddel in een keramisch papierfilter	6	Aansluitkabel, voor aansluiting op het station
2	Filterhouder, voor het vastzetten van het filter	7	Trekker, indrukken start het zuigen; niet indrukken als het mondstuk niet volledig is opgewarmd.
3	Uitwerpknop, werpt het filter onder druk uit	8	Verwarmingselement, regelmatig reinigen
4	Drukindicator, geeft aan wanneer het mondstuk verwarmingselement moet worden gereinigd of het filter moet worden vervangen	9	Mondstuk voor het smelten van het soldeer, inlaat voor gesmolten soldeer
5	Vacuümslang, voor aansluiting op het station		



## Onderdelen

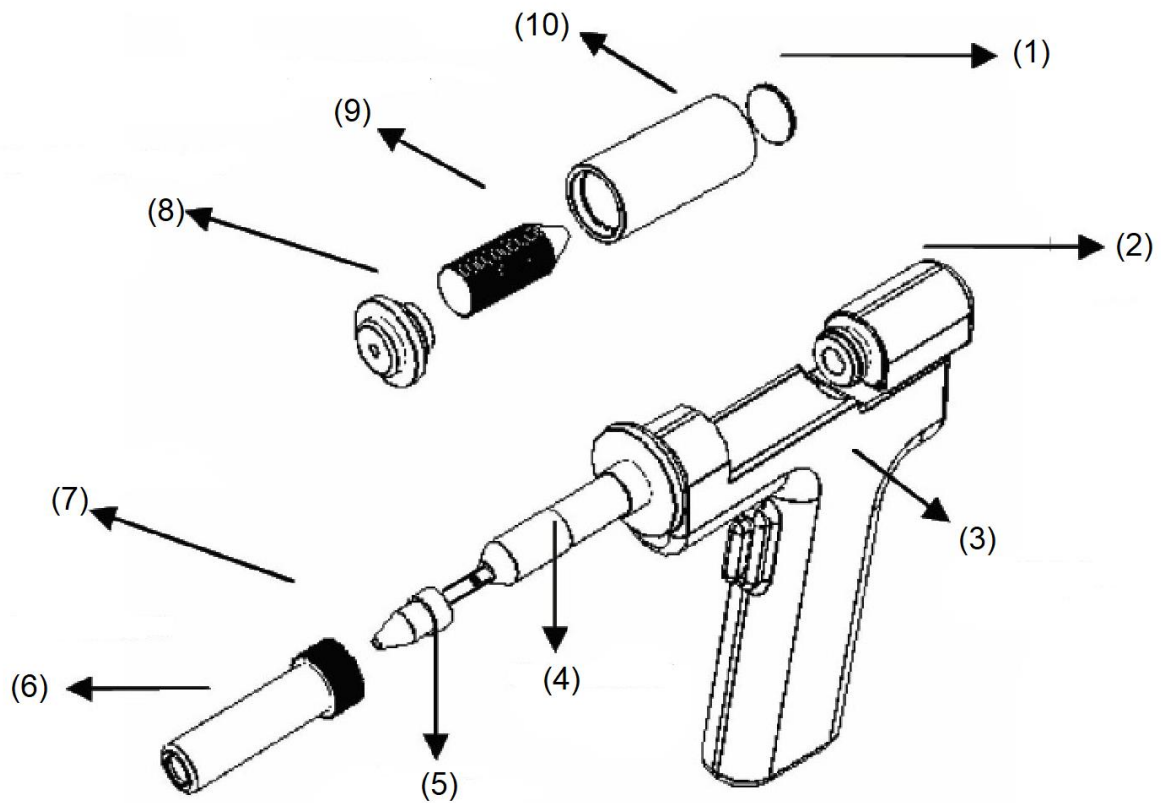

Nr.	Omschrijving	Nr.	Omschrijving
1	Filterpad	6	Behuizing verwarmingselement
2	Zekering filter	7	Veiligheidsslot
3	Hoofddeel desoldeerpijstool	8	Filterbuis afkapping
4	Verwarmingselement	9	Filterveer
5	Mondstuk	10	Filterbuis

## Vorbereitung

### Hoofdeenheid

Verwijder de rood gemarkeerde borgschroef aan de onderzijde van het station voordat u het apparaat in gebruik neemt.

### Desoldeerstation

1. Steek de stekker van het desoldeerpistool in de bijbehorende aansluiting van het desoldeerstation.
2. Sluit de vacuümslang op de vacuümaansluiting aan.
3. Plaats het desoldeerpistool in de houder.



Steek de stekker in het station en let erop dat de markeringen overeenkomen.



Zet de stekker vast door deze in de richting van de klok mee te draaien.

### Basisinstructies

- Maak de filterpads voor gebruik vochtig voor extra prestaties. Het is aangeraden de pads regelmatig opnieuw nat te maken.
- Reinig de filterveer en vervang de filters als deze vervuild zijn.
- Het loodtraject in het pistool kan indien nodig met de reinigingsnaald worden gereinigd.

## Ingebruikname

1. Steek de voedingskabel in het station en in een geschikt stopcontact.
2. Druk op de hoofdschakelaar op de achterkant van het station om het in te schakelen.
3. Op het display verschijnt nu „OFF“ (uit). Het display verandert pas wanneer de gebruiker een functie activeert.
4. Steek de stekker van het desoldeerpistool in de bijbehorende aansluiting van het desoldeerstation.
5. Sluit de vacuümslang op de vacuümaansluiting aan.
6. Om de desoldeerfunctie te activeren, houdt u functietoets 2 ingedrukt. De temperatuursweergave toont eerst kort de vooraf ingestelde temperatuur en vervolgens de huidige temperatuur.
7. Gebruik toets 3 om de temperatuur te wijzigen.
8. Wacht totdat het desoldeerpistool volledig is opgewarmd. Het desoldeerpunt bereikt na ongeveer 5-6 min. zijn werktemperatuur. Het station bereikt zijn optimale werktemperatuur na ongeveer 5-9 minuten. Indien bij het eerste gebruik na het inschakelen soldeert in het pistool verzamelt, maak het pistool dan eerst schoon en wacht een moment om de ideale werkomstandigheden te verkrijgen.
9. Controleer zo nodig de temperatuur met een externe temperatuursensor en stel deze bij.
10. Het soldeer moet volledig gesmolten zijn voordat u het desoldeerpistool kunt gebruiken. Niet genoeg gesmolten soldeer verstopt het desoldeerpistool.
11. Wanneer u het desoldeerpistool bedient, wacht dan een seconde of twee langer om er zeker van te zijn dat al het soldeertin in het filter gaat en het pistool niet verstopt raakt.
12. Regelmatige reiniging van het filter en het pistool voorkomen een afname van de zuigkracht.

13. Om de desoldeerfunctie weer uit te schakelen, drukt u 3-5 seconden op de functietoets 2. Let erop dat de temperatuur kortstondig daalt wanneer u het desoldeerpistool bedient. Dit wordt veroorzaakt door de luchtstroom die het soldeer opzuigt. Het systeem warmt automatisch weer op tot de vooraf ingestelde temperatuur.

### Automatische standby-functie (Auto-Sleep-Function)

Deze functie kan worden gebruikt om het desoldeerstation na een ingestelde tijd automatisch uit te schakelen. Wanneer het station in de slaapstand staat, verschijnen er drie streepjes op het display: „---“. Druk op een willekeurige toets om het apparaat weer te activeren. Deze functie is bij levering uitgeschakeld. Indien u deze functie wilt gebruiken, volg dan de onderstaande stappen:

1. Wanneer het apparaat uitgeschakeld is, drukt u tegelijk 5 seconden lang op de toetsen 2 en 3.
2. Het display laat de volgende melding zien: „t00“. De functie kan nu ingesteld worden.
3. Gebruik functietoets 3 om de gewenste tijd in te stellen. U kunt een tijd tussen 1 en 60 minuten instellen. De waarde „0“ betekent dat de functie uitgeschakeld is.
4. Bevestig uw aanpassing door toets 2 in te drukken en ingedrukt te houden.

### Onderhoud van et desoldeerpistool

1. In geval van een verstopping van het desoldeerpistool dient u deze op de volgende manier te controleren en te reinigen:
  - a) Steek de stekker van het station in het stopcontact, schakel de desoldeerfunctie van het station in en laat het mondstuk opwarmen.
  - b) Wacht tot het mondstuk volledig is opgewarmd voordat u met het reinigen begint.
  - c) Reinig de opening van het mondstuk met de reinigungsnaald.
  - d) Als de reinigungsnaald niet door de opening gaat, gebruik dan de reinigungsboor.

 **ATTENTIE:** Het desoldeerpistool is tijdens het reinigen **heet**. Gebruik geschikt materiaal om uzelf niet te verwonden! Voer onderhoud uitsluitend uit wanneer het apparaat **uitgeschakeld** en de stroomstekker **uit het stopcontact** getrokken is!

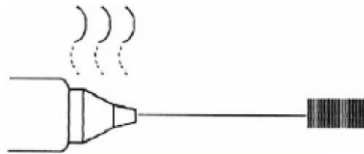

De reinigungsnaald wordt volledig door de opening in het mondstuk geduwd.

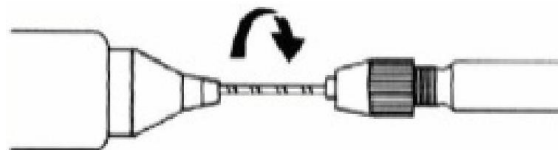

Steek de reinigungsboor in het sproeiergat door deze met de klokrichting mee te draaien.

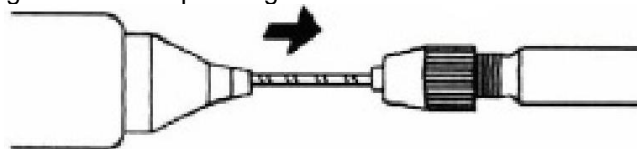

Trek vervolgens de reinigungsboor recht eruit, zonder deze te draaien.

### Attentie!

Als de reinigungsboor in het mondstuk blijft steken, bestaat het risico dat deze afbreekt of op een andere manier beschadigd raakt.

2. Controleer het mondstuk op tekenen van slijtage:

- a) Controleer de toestand van de coating aan de punt van de spuitmond.
- b) De binnenkant van het mondstuk en het oppervlak zijn voorzien van een speciale legering. Indien deze legering door hoge temperaturen beschadigd wordt, kan het mondstuk niet meer goed en gelijkmatig opwarmen.

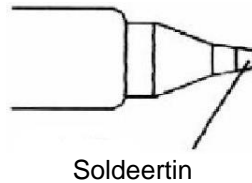

### 3. Vervangen van het verwarmingselement

- a) Maak de zekering los en trek het deksel en de dop eraf.
- b) Verwijder het oude verwarmingselement en plaats een nieuw element.
- c) Plaats het mondstuk terug en schuif het deksel weer op zijn plaats. Draai de borgschroef weer goed vast, zodat er geen lucht kan ontsnappen. Als de borgschroef niet goed is aangedraaid, kan het desoldeerpistool niet goed opwarmen.

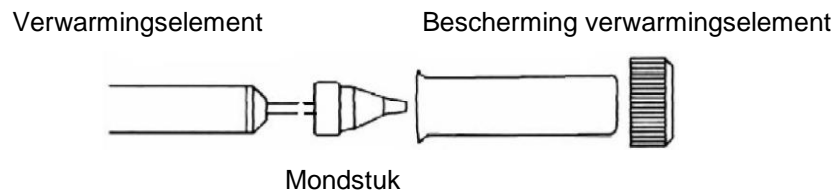

### 4. Controleren van de filters

- a) De filters dienen regelmatig gecontroleerd te worden.
- b) Indien de filterafdekking zodanig afgekoeld is dat men het probleemloos kan aanraken, drukt u op de uitwerpknop aan de achterzijde van het pistool en verdwijnt u de afdekking.
- c) Verwijder de voorste houder en de filterveer om schade en verstoppingen te voorkomen.
- d) Verwijder het filter.
- e) Vervang het filter als u één van de volgende veranderingen opmerkt:
  - Het filter is stijf en broos;
  - Het soldeertin heeft de filterveer voor tweederde gevuld;
  - het veerfilter is stijf en verstopt met vloeimiddel en soldeertin.

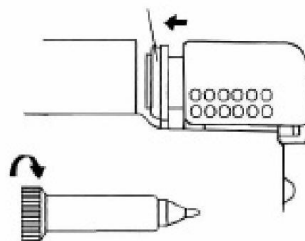

## 5. Vastzetten van het filter

- a) Bevestig de filterveer aan de voorste houder.
- b) Bevestig de voorste houder aan het filterdeksel en zorg ervoor dat deze goed uitgelijnd is.

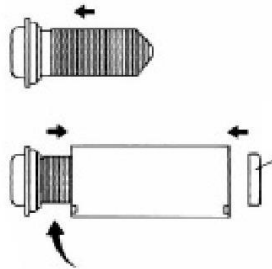

## Gebruik - Desolderen

1. Zet de desoldeerschakelaar op "on".
2. Stel de temperatuur in.
  - a) Stel de temperatuur altijd zo laag mogelijk in.
  - b) Om de temperatuur nauwkeurig in te stellen, meet u de temperatuur bij het mondstuk met een thermometer en stelt u de temperatuurregeling bij.
  - c) De temperatuur kan tussen 380 °C en 480 °C worden ingesteld.
3. Strip oude soldeertin aan het mondstuk, in het gat in het midden van de spons, eraf. Als de punt van het mondstuk vastzit met oud soldeertin, kan de punt niet meer goed heet worden. Smeer het mondstuk met een dun laagje nieuw soldeertin in om optimale verwarmingsprestaties te behalen.
4. Houd het mondstuk tegen de gesoldeerde plek en smelt het soldeertin.
  - a) Raak nooit de printplaat met het hete mondstuk aan.
  - b) Controleer of het soldeer goed gesmolten is. Deels gesmolten soldeer verstopt het desoldeerpistool.
  - c) Beweeg het lood nooit met geweld. Het beweegt makkelijker wanneer het gesmolten is. Mocht het niet gemakkelijk bewegen dan wijst dit erop dat het tin niet goed gesmolten is.
5. Nadat u ervan overtuigd bent dat het soldeertin gesmolten is, zuigt u het op door de trekker van het pistool in te drukken.
  - a) Houd de trekker 1-2 seconden langer ingedrukt, zodat er geen soldeerresten in de toevoerleiding terechtkomen en alles in het filter terechtkomt.
  - b) Laat geen soldeerresten in de opening van de printplaat achter.
  - c) Nadat u het soldeertin verwijderd heeft, laat u de printplaat afkoelen om een onbedoeld desolderen te voorkomen.
6. Reinig regelmatig het filter en maak de spons vochtig, zowel tijdens als na gebruik, om constante prestaties te kunnen leveren.
7. Schakel na beëindiging van de werkzaamheden het desoldeerapparaat uit.
8. Laat het desoldeerpistool afkoelen voordat u de machine wegzet.



**Aanwijzing:** Als de zuigkracht van het desoldeerpistool sterk afneemt, reinigt u het mondstuk en het verwarmingselement met de reinigingsnaald.

## Afvalverwerkingsvoorschriften

De EU-richtlijn (2012-19-EU, WEEE) ter inzameling en verwerking van (oude) elektrische apparaten regelt de inzameling van oude elektrische en elektronische apparaten binnen de EU en is ook op nationaal niveau geratificeerd.

Alle WilTec-apparaten die onder de WEEE-richtlijn vallen zijn met het doorkruiste containersymbool aangeduid. Dit symbool geeft aan dat het apparaat niet met het huishoudelijk afval weggegooid mag worden.

Wiltec Wildanger GmbH is in het Duitse EAR-afvalregister geregistreerd onder het WEEE-registratienummer DE45283704.

Inzameling en verwerking van gebruikte elektrische en elektronische apparaten is toepasbaar in alle landen van de Europese Unie en overige landen die over een nationaal inzamel- en verwerkingssysteem beschikken. Het symbool dat op het apparaat of de verpakking ervan is afgebeeld, geeft aan dat het product niet met het huishoudelijke afval gecombineerd mag worden. Het product dient naar een afvalverwerkingslocatie te worden gebracht, waar het recyclen van elektrische en elektronische apparaten wordt verzorgd.

Met uw bijdrage aan het correct verwerken van elektrisch afval helpt u mee aan het beschermen van het milieu en de gezondheid van uw medemens. Milieu en gezondheid worden door het verkeerd verwerken van elektrisch afval in gevaar gebracht.

Eveneens helpt het recyclen van materialen het onnodig verbruik van grondstoffen te verminderen.

Verdere informatie over het recyclen van dit product verkrijgt u bij uw gemeente, op de website van de rijksoverheid en/of bij de verkoper waar u het product gekocht heeft.



Adres:  
WilTec Wildanger Technik GmbH  
Königsbenden 12 / 28  
D-52249 Eschweiler

### Belangrijk:

Het op welke manier dan ook kopiëren van deze handleiding en/of gebruik ervan voor commerciële doeleinden, is uitsluitend toegestaan met vooraf verkregen schriftelijke toestemming van WilTec Wildanger Technik GmbH.